



LOVASTUSA SZABÁLYZAT

26-dik, 2024. január 1-től érvényes kiadás

Utoljára 2023. december 7-én módosítva

Nyomtatva Svájcban
Copyright © 2012 Fédération Equestre Internationale
Másolása szigorúan tilos

Fédération Equestre Internationale

HM King Hussein I Building
Chemin de la Joliette 8
1006 Lausanne
Switzerland

t + 41 21 310 47 47

f +41 21 310 47 60

e info@fei.org

www.fei.org

Tartalom

PREAMBULUM	9
A FEI ETIKAI KÓDEXE A LÓ JÓLÉTÉÉRT.....	10
A LOVASTUSA KÜLDETÉSE	12
1. FEJEZET ÁLTALÁNOS RENDELKEZÉSEK.....	13
500. Bevezetés.....	13
500.1. Meghatározás.....	13
500.2. Felelősség.....	13
2. FEJEZET A VERSENYRENDSZER FELÉPÍTÉSE.....	14
501. Versenyszámok és Sorozatok.....	14
501.1. Nemzetközi Versenyszámok (CI-k).....	14
501.2. Hivatalos nemzetközi Versenyszámok (CIO-k).....	14
501.3. Bajnokságok (CH-k).....	14
501.4. Játékok.....	15
501.5. FEI Lovastusa Sorozatok.....	16
502. Formátumok és szintek.....	16
502.1. Formátumok.....	16
502.2. Nehézségi szintek.....	16
503. Kategóriák.....	17
503.1. Póni, Junior, Fiatal Lovas és U25 Versenyszámok.....	17
503.2. Lovasok kora.....	17
503.3. Fiatal Lovak Versenyszámjai.....	17
503.4. Lovak kora.....	17
503.5. Pónik.....	18
504. Részvételi korlátozások.....	18
504.1. Lovak száma Versenyzőkként.....	18
504.2. Egyéb részvételi korlátozások.....	18
3. fejezet VERSENYEK ADMINISZTRÁLÁSA.....	20
505. Költségek, Nevezési Díjak, Pénzdíjak, Felelősség.....	20
505.1. CI és CIO Versenyszámok.....	20
505.2. Bajnokságok.....	20
505.3. Pénzdíj.....	21
506. Zártláncú televíziós közvetítés (CCTV).....	21
507. Versenykiírás, Eredmények.....	21
507.1. Versenykiírás.....	21
507.2. Eredmények.....	22
508. Meghívások.....	22
508.1. CI Versenyszámok.....	22
508.2. CIO Versenyszámok.....	22

508.3.	<i>Bajnokságok</i>	22
509.	Nevezések	22
509.1.	<i>CI és CIO Versenyszámok</i>	22
509.2.	<i>Bajnokságok</i>	22
509.3.	<i>Alkalmassági Igazolás</i>	23
4. Fejezet	HIVATALOS SZEMÉLYEK	24
510.	Hivatalos Személyek kategóriái	24
510.1.	<i>Bírók</i>	24
510.2.	<i>Technikai Küldöttek (TD)</i>	24
510.3.	<i>Pályatervezők (CD)</i>	24
510.4.	<i>Stewardok</i>	24
511.	Hivatalos személyek szint váltása	24
511.1.	<i>Stewardok</i>	24
512.	Minősítési szint megtartásának követelményei.....	25
513.	Hivatalos Személyek kinevezése	25
513.1.	<i>CCI*--Intro (egységes formátum)</i>	26
513.2	<i>Rövid Versenyszámok (CCI-S és CCIO-S)</i>	26
513.3.	<i>Hosszú Versenyszámok (CCI-L és CCIO-L)</i>	28
513.4	<i>Vezetőbíró kinevezése – további követelmények</i>	28
513.5.	<i>Bajnokságok és Játékok</i>	29
513.6.	<i>Állatorvosok (lásd: Állatorvosi Szabályzat)</i>	30
513.7.	<i>Stewardok</i>	30
513.8.	<i>További követelmények és korlátozások a kinevezésekkel kapcsolatban</i>	30
513.9.	<i>Azonos szinten több kategóriával megrendezett 1,2&3 csillagos Versenyszámok</i>	31
514- 513. 10.	Összeférhetetlenség	32
ÚJ 514.	Hivatalos Személyek díjazása	32
515.	Hivatalos Személyek feladatköre	32
515.1.	<i>Hivatalos Személyek illetékessége</i>	32
515.2.	<i>Bírói Testület</i>	32
515.3.	<i>Technikai Küldött</i>	33
515.4.	<i>Pályatervező</i>	34
515.5.	<i>Állatorvos Küldött/Bizottság (lásd: Állatorvosi Szabályzat)</i>	35
515.6.	<i>Stewardok (felügyelő csapat)</i>	35
5. fejezet	A VERSENYEKEN VALÓ RÉSZVÉTEL TECHNIKAI KÖVETELMÉNYEI	36
516.	Alapelvek.....	36
517.	Minimális Alkalmassági Követelményszint (MER).....	36
518	Minimális Alkalmassági Követelményszint érvényességi időszaka	36
518.1.	<i>Bajnokságok</i>	36
518.2.	<i>CI & CIO Versenyszámok:</i>	36
519.	Versenyzők kategóriái	37
520.	Minimális Alkalmassági Követelményszintek CI és CIO Versenyszámokra	38

521. Minimális Alkalmassági Követelményszintek Bajnokságokra és Játékokra	39
522. Visszaminősülés	40
522.1. Visszaminősülés - lovak	40
522.2. Visszaminősülés - lovasok	40
6. fejezet LOVASOK ÉS LOVAK JÓLLÉTE	41
523. Lovasok jólléte	41
523.1. Orvosi információk	41
523.2. Egészségügyi alkalmasság	41
523.3. Vizsgálat lóról esés után	41
523.4. Agyrázkódás	42
524. Lovak jólléte	42
524.1. Állatorvosi vizsgálat érkezéskor	42
524.2. Lószemlék	42
524.3. Lovak jólléte a verseny során	43
524.4. Fellebbezés	43
524.5. Ló dopping és ellenőrzött gyógyszeres kezelés vizsgálat	43
525. Veszélyes lovaglás	43
525.1. Meghatározás	43
525.2. Figyelmeztetések és Büntetések	44
525.3. Kizárás a terep előtt	44
526. Ló bántalmazása	45
526.1. Meghatározás	45
526.2. Figyelmeztetések és Büntetések	45
526.3. Pálca használat	45
526.4. Vérzés a lovon	45
527. Sárga figyelmeztető lap, feljegyzett lovastusa figyelmeztetés és felfüggesztések ..	46
7. fejezet ÁLTALÁNOS VERSENY SZABÁLYOK	48
528. Eredményszámítás	48
528.1. Egyéni eredmények	48
528.2. Csapat eredmények	48
528.3. Diszkvalifikáció	49
529. Indulók bejelentése (végleges nevezés)	49
530. Helyettesítések	49
530.1. CI Versenyszámok	49
530.2. CIO Versenyszámok és Bajnokságok	49
531. Sorsolás	50
531.1. A sorsolás módjának jóváhagyása	50
531.2. CI Versenyszámok	50
531.3. CIO Versenyszámok és Bajnokságok	50
532. Indulási sorrend meghatározása (CIO versenyszámok és Bajnokságok)	50
532.1. Csapattagok indulási sorrendje	50
532.2. Egyéni indulási sorrendek	51

533. Startlista	51
533.1. CCI-L és CCI-S versenyszámok díjlovlás, terep, díjugratás részfeladat sorrenddel	51
533.2. CCI-S versenyszámok díjlovlás, díjugratás, terep részfeladat sorrenddel	51
534. Időbeosztás	52
534.1. Díjlovlás Részfeladat	52
534.2. Terep Részfeladat	52
534.3. Díjugratás Részfeladat	52
534.4. A részfeladatok közötti szünet minimális hossza Hiba! A könyvjelző nem létezik.	
535. Gyakorlás és bemelegítés	52
535.1. Azonosító szám	52
535.2. Korlátozás lovak idomítására	52
535.3. Jártató pályák	52
535.4. Gyakorló pályák	53
535.5. Melegítő pályák	53
535.6. Hozzászoktatás a díjlovló négyszöghöz	53
535.7. Felügyelet	54
536. Belépés a pályákra és a díjlovló négyszögbe	54
536.1. Díjlovló négyszög	54
536.2. Tereppálya	54
536.3. Díjugrató pálya	54
537. Megszakítások és módosítások	54
537.1. Megszakítások	54
537.2. Módosítások	55
538. Ruházat, lovas felszerelés	55
538.1. Általános szabályok	55
538.2. Díjlovlás Részfeladat	56
538.3. Terep Részfeladat	56
538.4. Díjugratás Részfeladat	56
538.5. Ruházat ellenőrzés	57
539. Ló felszerelés	57
539.1. Edzés és jártatás	57
539.2. Díjlovlás Részfeladat	57
539.2.1. Kötelező	57
539.3. Terep és Díjugratás Részfeladat	58
539.4. Felszerelés vizsgálat	59
540. Illetéktelen segítségnyújtás	59
540.1. Kivételek	60
540.2. Adóevő készülékek / Kamerák	60
541. Reklám és hirdetés lovasokon és lovakon	60
541.1. Nem szponzor gyártó azonosítója	60
541.2. Szponzor azonosítója	60
541.3. FEI Bajnokságokon	61

541.4.	A verseny szponzora	61
541.5.	Versenyző nemzeti hovatartozásának azonosítása	61
541.6.	Versenyző neve	62
541.7.	Nemzeti Szövetség logója	62
541.8.	Reklámok a versenypályákon	62
541.9.	A Versenyszám területe - definíció	62
541.10	(az Általános Szabályzat 135.8. pontja szerint)	62
8. fejezet	DÍJLOVAGLÁS.....	63
542.	FEI Díjlovagló Szabályzat.....	63
543.	Adminisztráció.....	63
543.1.	A díjlovagló feladat típusa és szintje	63
543.2.	Egy nap alatt elbírálható díjlovagló feladatok száma	63
543.3.	A Bírók elhelyezkedése	63
544.	Eredményszámítás.....	63
544.1.	Pontozás	63
544.2.	Eredményszámítás	64
9. fejezet	TEREP RÉSZFELADAT.....	65
545.	A Terep Részfeladatra vonatkozó irányadó szabályok	65
545.1.	Start	65
545.2.	Terep alapideje, időmérés	65
545.3.	Pályatévesztés	65
545.4.	Jármód és lóról leszállás	66
545.5.	Előzés	66
545.6.	Bajban lévő versenyző	66
545.7.	Versenyző megállítása	66
545.8.	Pálya elhagyása kizárást követően	66
546.	Tereppálya.....	67
546.1.	Jelölés	67
546.2.	Pályahossz és iram	67
546.3.	Célvonal	67
546.4.	Pályarajz	67
547.	Akadályok.....	67
547.1.	Meghatározás	67
547.2.	Akadálytípusok	68
547.3.	Méreték	69
547.4.	Akadályok mérése	69
547.5.	Több elemből, alternatívából álló akadályok	70
547.6.	Ugró erő kifejtések száma	70
548.	Eredményszámítás.....	71
548.1.	Akadályhibák	71
548.2.	Időhibák	71
548.3.	Kizárás további okai	71

549. Hibák meghatározása	72
549.1. Ellenszegülések	72
549.2. Kitörés – ugrás zászlón kívül	72
549.3. Körözés	73
549.4. Akadály újra lovaglása ellenkezés után	73
549.5. Lóról esés/bukás	73
10. fejezet DÍJUGRATÁS RÉSZFELADAT.....	75
550. FEI Díjugrató Szabályzat	75
551. Célkitűzés	75
552. Pályák és akadályok	75
552.1. Akadálytípusok	75
553. Eredményszámítás	75
553.1. Akadályhibák	75
553.2. Időhibák	76
Mellékletek 77	
A Melléklet Díjlovaglás	78
1. Engedélyezett zablák a Díjlovaglás Részfeladatban	78
Engedélyezett alátétzabla szájrészek	83
Engedélyezett alátétzabla karikák	83
2. Engedélyezett kantárok a Díjlovaglás Részfeladatban	84
3. Lovastusa díjlovagló programok	86
<i>Díjlovagló programok</i>	86
B Melléklet Terep.....	87
1. Terepakadályok maximális mérete	87
2. Pályahossz - iram – ugró erőkifejtések	87
3. Terepakadályok és terepakadály hibák ábrái	89
C Melléklet Díjugratás	90
1. Akadályok maximális mérete - pályahosszok - iramok – ugró erőkifejtések	90
D Melléklet Egészségügyi Szolgáltatások.....	91
E Melléklet Ötcsillagos Versenyekre vonatkozó szervezési követelmények	97
F Melléklet Lovasok képviselője	99
1. Lovasok képviselőjének kinevezése	99
2. Technikai eligazítása	99
G Melléklet FEI kitüntetések	100
H Melléklet Pónilovasok és Póni Versenyszámok szabályai.....	101
1. Nemzetközi Póni Versenyek, minősülések	101
2. Póni mérés	101
3. Felszerelés	101
4. Díjlovaglás Részfeladat	101

5.	Terep Részfeladat	102
5.1.	<i>Akadálytípusok</i>	102
I	Melléklet – Fedeles/Aréna lovastusa szabályok	103
1	<i>Szabályok nemzeti és nemzetközi versenyekre</i>	103
2	<i>Pénzdíjak és költségek</i>	103
3	<i>A lovak jólétére és a kockázat megelőzésre vonatkozó FEI Lovastusa Szabályok érvényesek</i>	103
4	<i>A lovastusa szakág népszerűsítése</i>	104
	SZÓJEGYZÉK	104

PREAMBULUM

Jelen Lovastusa Szabályzat **2024. január 1-től** érvényes.

A Lovastusa Szabályzat négy (4) évenként alapjaiban felülvizsgálandó, de kockázat elkerülési szempontok miatt bármikor azonnali hatállyal módosítható vagy egyértelműbbé tehető.

Fenti dátummal kezdődően a Szabályzatra vonatkozó bármely korábbra keltezett hivatalos dokumentumot hatályon kívül helyez.

Bár a Lovastusa Szabályzat részletesen szabályozza a FEI nemzetközi Lovastusa Versenyeket, jelen Szabályzatot együtt kell értelmezni egyéb FEI Szabályokkal és Szabályzatokkal, egyebek közt:

- FEI Alapszabály
- FEI Általános Szabályzat
- FEI Díjlovagló Szabályzat
- FEI Díjugrató Szabályzat
- FEI Állatorvosi Szabályzat
- FEI Lovastusa Memorandum
- FEI Tereppályát érintő irányelvek hivatalos személyek számára
- ~~FEI Lovastusa útmutató a felszerelések, szerszámok és ruházat használatához~~—FEI Tack App
- EADCMR (Lófélék dopping és gyógyszer kontroll szabályozása)
- ADRHA (Humán sportolók dopping szabályozása)

A FEI Díjugrató és a FEI Díjlovagló Szabályzat érvényes a Lovastusa Versenyek Díjlovaglás és Díjugratás Részfeladatára, kivéve, ahol jelen Lovastusa Szabályzat másképp rendelkezik. A FEI Díjugrató és Díjlovagló Szabályzatot érintő minden, év közben hozott módosítás előzetes elemzés után a következő év január 1-től vezethető be a Lovastusa Szabályzatba.

Jelen Szabályzat nem vehet számításba minden, a Versenyeken előforduló eshetőséget. Bármely előre nem látott és kivételes esetben a megfelelő személy vagy szerv felelőssége, hogy sportszerű, a Lovastusa Szabályzatban és az Általános Szabályzatban megfogalmazott irányelveknek leginkább megfelelő döntést hozzon. Amennyiben valamely kérdés szabályozásában hiányos a Lovastusa Szabályzat, az adott kérdést úgy kell kezelni, hogy az teljes mértékben összhangban legyen a Lovastusa Szabályzat egyéb szabályaival, rendelkezéseivel, valamint a FEI minden Szabályával és Szabályzatával, valamint a sportszerűség eszméjével.

A nagybetűvel kezdődő kifejezésekre vonatkozó meghatározások megtalálhatók az Lovastusa Szabályzat Szójegyzékében, az Általános Szabályzatban, a FEI Alapszabályban, vagy egyéb FEI szabályokban.

A FEI ETIKAI KÓDEXE A LÓ JÓLÉTÉÉRT

A Nemzetközi Lovas Szövetség (FEI) minden, a nemzetközi lovassportban érdekelt féltől elvárja, hogy ragaszkodjon a FEI etikai kódex betartásához, valamint, hogy elismerje és elfogadja, hogy minden esetben a ló jóléte a legfőbb szempont. A ló jólétét tilos versenyzési vagy üzleti érdekeknek alárendelni. Az alább leírtakhoz különösen ragaszkodni kell:

1. Általános jólét:

a) A ló megfelelő tartása

Az istállózásnak és a takarmányozásnak összhangban kell lennie a legjobb ló tartási gyakorlatokkal. Legyen mindig hozzáférhető a ló számára tiszta, jó minőségű széna, abrak takarmány és víz.

b) Képzési módszerek

A lovak csak olyan képzést kaphatnak, amely az adott szakágon belül megfelel a fizikai képességeiknek, fejlettségi szintjüknek. Tilos olyan módszerhez folyamodni, amely a ló bántalmazásával jár, vagy félelmet okoz.

c) Patkolás és felszerelés

A pataápolást és a patkolást magas színvonalon kell végezni. Csak olyan felszerelést szabad használni, mely oly módon van kialakítva és a lóhoz igazítva, hogy a sérülés vagy a fájdalom kockázata elkerülhető legyen.

d) Lószállítás

Szállítás közben a lovakat teljes mértékben védeni kell a sérülésektől és az egyéb egészségügyi kockázatoktól. A szállításhoz használt jármű legyen biztonságos, jól szellőző, jó állapotban tartott, rendszeresen fertőtlenített, vezesse hozzáértő személy. Szállításkor mindig legyenek jelen lovakhoz értő személyek.

e) Hosszú távú utak

Minden utat alaposan meg kell tervezni, a lovaknak rendszeres pihenőt kell beiktatni, amikor élelemhez és vízhez jutnak, az érvényes FEI irányelveknek megfelelően.

2. Versenyzésre való alkalmasság:

a) Fizikai alkalmasság és képzettség

Versenyen csak fizikailag alkalmas lovak és bizonyítottan képzett lovasok vehetnek részt. A lovaknak megfelelő hosszúságú pihenőidőt kell biztosítani az edzés és a versenyek között; további pihenőidőt kell biztosítani az utazások után.

b) Egészségi állapot

Versenyzésre alkalmatlannak tűnő ló nem versenyezhet, illetve nem folytathatja a versenyt; minden kétséges esetben állatorvosi véleményt kell kikérni.

c) Dopping és gyógyszerelés

A doppingolás, vagy annak szándéka, illetve a tiltott gyógyszerekkel való kezelés súlyos ló-jóléti kérdés, nem tolerálható. Bármely állatorvosi kezelés után elég időt kell biztosítani a ló teljes felépüléséhez a versenyzés újrakezdése előtt.

d) Sebészeti beavatkozások

Nem megengedett semmi olyan sebészeti beavatkozás, amely veszélyezteti a Sportló jólétét vagy más lovak/lovasok biztonságát.

e) Vemhes/a közelmúltban ellett kancák

Kancák a vemhesség negyedik hónapja után, illetve le nem választott csikós kancák nem versenyezhetnek.

f) Segítség helytelen használata

A lóval való durva bánásmód sem természetes segítségekkel, sem kiegészítő eszközökkel

(pálca, sarkantyú stb.) nem tolerálható.

3. A versenyek nem okozhatnak kárt a ló jólétében:

a) Versenyhelyszín

A lovakkal megfelelő és biztonságos talajon kell gyakorolni, versenyezni. Minden akadályt és versenyzési feltételt ló-biztonsági szempontokat figyelembe véve kell kialakítani.

b) Talajfelszín

Minden talajfelszín, amelyen lovak járnak, edzenek vagy versenyeznek, oly módon kell kialakítani és karbantartani, hogy a sérüléseket okozó tényezők minimálisra csökkenjenek.

c) Szélsőséges időjárási körülmények

Tilos lebonyolítani versenyt olyan szélsőséges időjárási viszonyok között, amely veszélyeztetheti a ló jólétét vagy biztonságát. Biztosítani kell a ló verseny utáni hűtéséhez megfelelő körülményeket és eszközöket.

d) Istállózás a versenyeken

Az istállónak biztonságosnak, higiénikusnak, kényelmesnek, jól szellőzőnek és a ló testalkatának és típusának megfelelő méretűnek kell lennie. Patamosót és vizet mindig biztosítani kell.

4. Lóval való emberséges bánásmód:

a) Állatorvosi kezelés

Versenyen mindig kell állatorvosi ügyeletet biztosítani. Ha egy ló versenyzés közben sérül vagy kimerül, a lovasnak abba kell hagyni a versenyzést és állatorvosi véleményt kell kérni.

b) Állatgyógyászati központok

Szükség esetén a lovat lószállító mentővel kell a legközelebbi állatgyógyászati központba szállítani további vizsgálatra és kezelésre. Sérült lovakat a szállítás előtt teljes körű stabilizáló ellátásban kell részesíteni.

c) Versenysérülések

A Versenyszám során történt sérüléssel járó eseteket ki kell vizsgálni. A talaj minőségét, a Versenyszámok gyakoriságát és minden egyéb kockázati tényezőt gondosan ellenőrizni kell a sérülések számának minimalizálása érdekében.

d) Eutanázia

Amennyiben a sérülések súlyossága indokolttá teszi, a lovat az emberséges bánásmód érdekében állatorvos által a lehető leggyorsabban, a ló szenvedésének csökkentése érdekében el kell altatni.

e) Visszavonulás

A lovakat a versenyzéstől való visszavonulás után is emberséges bánásmódban kell részesíteni.

5. Oktatás:

A FEI minden érdekelt személyt arra ösztönöz, hogy a lehető legmagasabb szinten képezze magát a sportlovak gondozási és tartási ismereteinek szakterületén.

A ló jólétét szolgáló etikai kódex időről időre módosulhat, így minden véleményt örömmel veszünk. Különös figyelmet fordítunk az új kutatási eredményekre, ezért a FEI bátorítja a jóléti tanulmányok további finanszírozását és támogatását.

A LOVASTUSA KÜLDETÉSE

A Lovastusa a leginkább átfogó, összetett lovasverseny, amely komoly ismereteket kíván a Versenyzőtől a lovaglás és a lóval való bánásmód minden területén, valamint megköveteli, hogy a lovas pontosan ismerje lova képességeit, tisztában legyen a ló általános képzettségi szintjével, amely képzettségi szint fokozatos, ésszerű képzés eredménye.

A Terep Részfeladat a Versenyző lovaglási képességeinek és lovasként viselkedésének legizgalmasabb és legnagyobb kihívást jelentő, mindenre kiterjedő tesztje, amely a helyes alapokon nyugvó lókiképzést és lovaglást értékeli. A részfeladat a lovak és lovasok azon képességére fókuszál, hogyan tudnak alkalmazkodni a verseny változó körülményeihez (időjárás, terepviszonyok, akadályok, talaj stb.), ezen felül a ló ugróképességének bemutatására, a ló és lovas közötti harmóniára, egymás közötti bizalomra, általánosságban véve egy "jó képre" helyezi a hangsúlyt.

A Terep Részfeladat minden résztvevőtől megkívánja, hogy tudatában legyen annak és elfogadja, hogy a terep a rendkívüli kihívást jelentő és izgalmas természetéből adódóan bizonyos szintű kockázattal jár.

Annak érdekében, hogy ne jelentsen nagyobb kockázatot, mint amely szorosan a Versenyszám szintjének a sajátsága, mindent meg kell tenni annak érdekében, hogy a Lovastusa Versenyek minden szintjén felelősségteljes lovasok vegyenek részt, fokozatosan kiképzett lovakkal.

1. FEJEZET ÁLTALÁNOS RENDELKEZÉSEK

500. Bevezetés

500.1. Meghatározás

Egy Lovastusa Versenyszám három külön részfeladatból áll, mely során a Versenyző végig ugyanazt a lovat lovagolja. A részfeladatok: Díjlovaglás, Terep és Díjugratás.

500.2. Felelősség

500.2.1. Versenyzők

A Versenyző teljes mértékben felelős jelen Lovastusa Szabályzat ismeretéért és betartásáért. A Steward vagy Hivatalos Személy kinevezése, akár előírja, akár nem írja elő jelen Szabályzat, nem mentesíti a Versenyzőt a szabályok betartásának felelőssége alól.

500.2.2. Nemzeti Szövetségek

A Nemzeti Szövetség felelőssége, hogy alkalmas lovakat és lovasokat válogasson ki és nevezzen minden nemzetközi Versenyszámba. Az Nemzeti Szövetség felelősséget vállal, hogy a párosok fizikailag felkészültek és képzettek a Versenyszámban való részvételhez.

500.2.3. Nemzeti Biztonsági Tisztségviselők (NSO)

Minden olyan Nemzeti Szövetség, amely nemzetközi Lovastusa Versenyt rendez, köteles kijelölni egy aktívan tevékenykedő Nemzeti Biztonsági Tisztségviselőt (NSO) aki minden, közvetlenül a Lovastusa Kockázat Kezeléssel kapcsolatos ügyben tartja a kapcsolatot a FEI-vel, valamint évente adatszolgáltatást végez a FEI felé és részt vesz az éves FEI Risk Assessment Szemináriumon.

500.2.4. Regisztráció

Minden, nemzetközi Versenyszámban résztvevő lovat és lovast évente regisztrálni kell a FEI-nél.

500.2.5. Lóútlevelek, microchipek

Lásd Általános Szabályzat 137. paragrafusa.

2. FEJEZET A VERSENYRENDSZER FELÉPÍTÉSE

501. Versenyszámok és Sorozatok

501.1. Nemzetközi Versenyszámok (CI-k)

Egyéni értékeléssel rendezett Versenyszámok. A CI –k helyszínét, dátumát és szintjét a FEI-vel kell engedélyeztetni. Új helyszínen rendezett 4 és 5 csillagos Versenyszámokra speciális követelmények érvényesülhetnek.

501.2. Hivatalos nemzetközi Versenyszámok (CIO-k)

Hivatalos csapat és egyéni értékeléssel rendezett Versenyszámok. A csapatok tagjai automatikusan egyénileg is értékelésre kerülnek. A csapatok tagjai minden esetben azonos országbeli Versenyzők lehetnek.

A CIO-k helyszínét, dátumát, szintjét és minősülési szintjét a FEI-vel és a Lovastusa Bizottsággal kell engedélyeztetni. Minden Nemzeti Szövetség évente csak egy Felnőtt CIO-t rendezhet.

501.2.1. Nemzetek Kupája

A hivatalos nemzetközi csapat Versenyszám a Nemzetek Kupája (vagy „NC”). A Nemzetek Kupája Versenyszám célkitűzése az egyes nemzetek közötti sorrend felállítása lovasaik és lovak érdemei szerint. Ilyen versenyszámot kizárólag CIO versenyeken lehet rendezni.

„A FEI csak abban az esetben ismeri el FEI Nemzetek Kupájának® a Versenyszámot, ha legalább 3 nemzet csapata részt vesz rajta.

Amennyiben egy CCIO Versenyszámra ötnél kevesebb nemzet nevezett csapatot, a meghívás kibővíthető nemzetenként 2 csapatra (beleértve a házigazda nemzetet is). A Verseny kezdete előtt, de legkésőbb a nemzetek sorsolása előtt a két csapatot nevezett Nemzeti Szövetségnek nyilatkozniuk kell arról, hogy mely csapatuk indul a Nemzetek Kupája pontokért.”

501.3. Bajnokságok (CH-k)

Hivatalos csapat és egyéni értékeléssel rendezett Versenyek. A csapatok tagjai automatikusan egyénileg is értékelésre kerülnek. A csapatok tagjai minden esetben azonos országbeli Versenyzők lehetnek.

A FEI Igazgatótanács meghatározza, milyen földrajzi régiókból indulhatnak lovasok, rögzíti a lovasok és lovak korcsoportját, a Verseny helyszínét, dátumát és nehézségi szintjét.

Kivételes esetekben a Kontinens Bajnokságon induló csapatok lehetnek regionális csapatok, ilyenkor a régió pontos területét előzetesen kötelező elfogadtatni a Lovastusa Bizottsággal.

A Póni, Junior és Fialat Lovas Bajnokságokat a nyári szünet idején kell megrendezni. A Junior és Fialat Lovas Bajnokságokat lehetőleg együtt kell rendezni.

Minden Bajnokságot hosszú formátumú versenyként kell megrendezni, minden szinten. (Az esetleges kivételeket a FEI Lovastusa Bizottsága veheti fontolóra).

501.3.1. Minimális résztvevői létszám

Kontinens Bajnokság csak akkor rendezhető meg, ha az első Lószemlén legalább három Nemzeti Szövetség és/vagy Regionális Csapat van jelen.

Európán kívül rendezett Fialat Lovas és Junior Kontinens Bajnokság bármilyen számú Regionális Csapat jelenléte esetén megrendezhető, ha legalább két Nemzeti Szövetség képviseli magát a Versenyen.

501.3.2. Csoportban nem induló egyéni versenyzők

Minden Bajnokságon és Játékokon a rendező országból ugyanannyi Versenyző indulhat, mint amennyi a külföldi országok számára engedélyezett maximális indulói létszám.

Legalább 3 nemzet csapatának kell megfelelnie az első lószemlén ahhoz, hogy a verseny FEI Bajnokságként elismerhető legyen (legalább 9 versenyző). A Bajnokságokon maximálisan 90 versenyző indulhat.

A csoportban induló Versenyzőkön kívül legfeljebb az alábbi számú Versenyző indulása engedélyezett:

- a) Hét vagy több csapat nevezése esetén – országonként két egyéni induló.
- b) Öt vagy hat csapat nevezése esetén - országonként három egyéni induló.
- c) Négy vagy annál kevesebb csapat nevezése esetén - országonként négy egyéni induló.

A Szervező Bizottságnak a névszerinti nevezések lezárását követően értesítenie kell a Nemzeti Szövetségeket a nevezésekről.

501.3.3. Nehézségi szintek

A Bajnokságok nehézségi szintje:

- a) Póni - CCIP2-L
- b) Fiatal Lovak (hat éves) – CCI2*-L
- c) Fiatal Lovak (hét éves) – CCI3*-L
- d) Junior – CCI2*-L
- e) Fiatal Lovas – CCI3*-L
- f) A Kontinens/Regionális Bajnokságok és Játékok szintjét a Lovastusa Bizottság határozza meg, az érintett Nemzeti Szövetségekkel való konzultáció után.
- g) Világbajnokság – lásd 501.3.4. cikkely

501.3.4. Egyéni és Csoport Világbajnokság

A Világbajnokságon Felnőttek indulhatnak.

Világbajnokság csak akkor rendezhető, ha legalább hat Nemzeti Szövetség képviseli magát.

Ha a Világbajnokságot külön bonyolítják, az indulói létszám a Bajnokságokra vonatkozó, 501.3.2. paragrafussal összhangban kerül szabályozásra.

Részvétel Világbajnokságokon, ha több szakágaknak együtt szervezik:

- a) Nemzetenként maximum 5 lovas.
- b) Csapatot nem indító nemzetek esetén maximum 2 egyéni induló.
- c) A csapat 3 vagy 4 lovasból áll.

Világbajnokságok nehézségi szintje

- a) 5 csillagos díjlovagló és díjugrató feladat
- b) Terep: világbajnoki/olimpiai technikai szint (10 perc, 38-42 erőkifejtés).
- c) A Világbajnokságok, Olimpiai részvételek 5 csillagos szintnek számítanak a MER-ben.

501.4. Játékok

501.4.1. Regionális és Kontinens Játékok

Hivatalos csapat és egyéni értékeléssel bonyolított Lovastusa Verseny rendezhető regionális vagy kontinentális, több sportágat felölelő játékokon (pl. Pán-Amerikai, Dél-Amerikai, Délkelet-Ázsiai stb.).

Ezeket a Játékokat a Nemzeti Olimpiai Bizottságok egymással együttműködve rendezik, a technikai szempontok kivételével ők felelősek a szabályok betartásáért. A korcsoportokat, a

versenyformátumot és a verseny szintjét a FEI Lovastusa Bizottsága hagyja jóvá.

501.4.2. Olimpiai Játékok

Az Olimpiai Játékokat a Nemzetközi Olimpiai Bizottság (NOB) rendezi, a FEI Olimpiai Játékokra vonatkozó Külön Szabályzattal, valamint a jelen Lovastusa Szabályzattal összhangban.

501.5. FEI Lovastusa Sorozatok

FEI Lovastusa Sorozatokat a FEI Igazgatótanács előzetes jóváhagyása után lehet indítani (pl. FEI Lovastusa Világkupa, FEI Lovastusa Nemzetek Díja stb.)

Minden Sorozatra a minősülés és a részvétel feltételeiről külön Szabályzatot kell jóváhagyatni a FEI Igazgatótanáccsal.

502. Formátumok és szintek

A Versenyszámok formátumuk és szintjük szerint is meghatározásra kerülnek.

502.1. Formátumok

502.1.1. Meghatározás

A formátum a Versenyszám bizonyos technikai szempontjait határozza meg (a Versenyszám időtartamát, a Terep Részfeladat intenzitását, a részfeladatok sorrendjét stb.)

502.1.2. Hosszú Formátumú Versenyszám (CCI-L)

A Hosszú Formátumú Versenyszámokat három vagy több nap alatt lehet lebonyolítani. A Díjlovaglás Részfeladat a versenyzők számától függően egy vagy két nap alatt zajlik. A Díjlovaglás befejezését követő napon a Terep Részfeladat, a Terepet követő napon a Díjugratás Részfeladat kerül sorra. Amikor egyazon Versenyen több Versenyszám kerül megrendezésre párhuzamosan, a FEI engedélyével beiktatható egy nap a Díjlovaglás és a következő Részfeladat közé annak érdekében, hogy az időbeosztás kivitelezhető legyen.

A Hosszú Formátumú Versenyszámokban a terep hossza megköveteli, hogy a ló tökéletes fizikai állapotban és erőnlétben legyen a terep sikeres teljesítéshez.

A Terep Részfeladat minden esetben a Díjugratás előtt kerül lebonyolításra.

502.1.3. Rövid Formátumú Versenyszám (CCI-S)

A Rövid Formátumú Versenyszámokat egy vagy több nap alatt lehet lebonyolítani. A Díjlovaglás Részfeladat minden esetben elsőként zajlik, majd aznap vagy rákövetkező napokon következik a Díjugratás és a Terep Részfeladat. Amikor egyazon Versenyen több Versenyszám kerül megrendezésre párhuzamosan, a FEI engedélyével beiktatható egy nap a Díjlovaglás és a következő Részfeladat közé annak érdekében, hogy az időbeosztás kivitelezhető legyen.

A Rövid Formátumú Versenyszámok Terep Részfeladatának nehézségi szintje hasonló az azonos csillagos szinten lévő Hosszú Formátumú Versenyszám terep szakaszához, de a terephossz rövidebb, az erőkifejtések intenzitása magasabb (sűrűbben követik egymást az akadályok).

A Terep Részfeladatot lehetőleg a Díjugratás után kell bonyolítani.

502.1.4. Egységes Formátumú Versenyszám (CCI1* Intro)

CCI1*-Intro Versenyszámokat a Részfeladatok és a Lószemlék sorrendjének követelményeit tekintve meg lehet rendezni akár hosszú, akár rövid formátummal.

502.2. Nehézségi szintek

A szintek a Versenyszámok nehézségének fokát jelzik, a legkönnyebb 1 csillagos szinttől a

legnehezebb 5 csillagos szint felé növekvő csillag számmal.

Az 5 csillagos szintű Versenyszámok a legmagasabb szintű képzettséget és tapasztalatot követelik meg a lótól és a lovastól egyaránt.

503. Kategóriák

503.1. Póni, Junior, Fiatal Lovas és U25 Versenyszámok

Póni, Junior, Fiatal Lovas és U25 Versenyszámokat a Versenyzők kora szerint lehet rendezni.

503.1.1. Póni Versenyszámok

Pónilovasként versenyezhetnek a lovasok a 12. életév betöltésének naptári évétől a 16. életév betöltésének naptári évéig.

A Pónilovas, megfelelő minősülési szint elérése esetén indulhat nem kizárólag Pónik számára kiírt Versenyszámokban is, ilyen esetben nem szűnik meg a Pónilovas státusza.

503.1.2. Junior Versenyszámok

Junior lovasként versenyezhetnek a lovasok a 14. életév betöltésének naptári évétől a 18. életév betöltésének naptári évéig.

503.1.3. Fiatal Lovas Versenyszámok

Fiatal Lovasként versenyezhetnek a lovasok a 16. életév betöltésének naptári évétől a 21. életév betöltésének naptári évéig.

503.1.4. U25 Versenyszámok

U25 kategóriában versenyezhetnek a lovasok a 16. életév betöltésének naptári évétől a 25. életév betöltésének naptári évéig.

503.2. Lovasok kora

Adott Versenyzőt attól a naptári évtől tekintik Felnőttnek, amikor betölti a 18. életévét. A Bajnokságokon, Játékokon, hacsak nem speciálisan Junior, Fiatal Lovas vagy Pónilovasoknak szervezték, kizárólag Felnőtt lovasok indulhatnak. A Nemzetközi Versenyszámokat - a speciálisan Junioroknak, Fiatal Lovasoknak vagy Pónilovasoknak szervezett Versenyszámok kivételével - Felnőtt lovasok részére szervezik, a következők kivételével:

- a) A lovas saját Nemzeti Szövetsége külön engedélyével indulhat háromcsillagos versenyen azon naptári évtől kezdődően, amelyben betölti a 16. életévét.
- b) A lovas saját Nemzeti Szövetsége külön engedélyével indulhat kétcsillagos versenyen azon naptári évtől kezdődően, amelyben betölti a 14. életévét.
- c) A lovas saját Nemzeti Szövetsége külön engedélyével indulhat egycsillagos versenyen azon naptári évtől kezdődően, amelyben betölti a 12. életévét.

503.3. Fiatal Lovak Versenyszámjai

Fiatal Lovaknak korosztály szerint lehet Versenyszámot rendezni, hat és hétéves lovak számára.

Ilyen Versenyszám csak CCI2* vagy CCI 3* szinten rendezhető, rövid vagy hosszú formátumban.

503.4. Lovak kora

Lovak korával kapcsolatban minden Versenyszámra az alábbi szabályok érvényesek:

- a) CCI1* szintű Versenyszámok: a ló attól a naptári évtől indulhat 1*-os Versenyszámban, amikor betölti az ötödik életévét.

- b) CCI2/3* szintű Versenyszámok: a ló attól a naptári évtől indulhat, 2* és 3* szintű Versenyszámban, amikor betölti a hatodik életévét.
- c) CCI4* szintű Versenyszámok: a ló attól a naptári évtől indulhat 4* szintű Versenyszámban, amikor betölti a hetedik életévét.
- d) CCI5* szintű Versenyszámok és négycsillagos szintű Bajnokságok: a ló attól a naptári évtől indulhat 5* szintű Versenyszámban, vagy 4* szintű Bajnokságban, amikor betölti a **kilencedik** életévét.

503.5. Pónik

A kizárólag póniknak kiírt versenyszámok (CCIP) kivételével minden nemzetközi Versenyszám nyitott Pónik és Lovak számára egyaránt, feltéve, hogy a Póni és a lovasa teljesítette az adott Versenyszámra vonatkozó minősülési követelményszintet.

503.5.1. Meghatározás

A Póni és a Póni mérés meghatározása: lásd FEI Állatorvosi Szabályzat.

503.5.2. Póni kora

A Póni attól a naptári évtől versenyezhet CCIP1* Versenyszámokban, amikor betölti az ötödik életévét és attól a naptári évtől versenyezhet CCIP2* Versenyszámokban, amikor betölti a hatodik életévét.

504. Résztvételi korlátozások

504.1. Lovak száma Versenyzőkként

504.1.1. Bajokságok és Játékok

Egy lovas csak egy lóval versenyezhet.

504.1.2. A FEI Lovastusa Nemzetek Díja sorozat CIO Versenyszámjai

A lovas csapattagként csak egy lóval versenyezhet és csak egy csapatnak lehet a tagja.

A csapatverseny résztvevőinek a díjlovaglás és a terep startlistákon egy blokkban kell szerepelniük. Az egyéni Versenyzőknek külön blokkban kell megjeleníteniük a startlistán, lehetőleg a csapatban indulók előtt, vagy a Szervező Bizottság döntése értelmében a csapatban indulók után. Ezt az információt közzé kell tenni a Versenykiírásban.

504.1.3. CI Versenyszámok

Az alábbiakat kivéve nincs korlátozás arra vonatkozóan, hány lovat lovagolhat a lovas egy egyéni versenyszámban:

- a) A Szervező Bizottságnak saját belátása szerint akár az időbeosztás, akár egyéb okok miatt jogában áll húzással eldönteni, hogy kik indulnak a Versenyszámban. Ennek tényéről tájékoztatni kell a Versenyzőket a Versenykiírásban.
- b) Amennyiben egy Versenyszámra több nevezés érkezik, mint amennyit rendezők képesek kiszolgálni, egy lovas sem lovagolhat két lónál többet (vagy csak egy lovat, ha a Szervező Bizottság úgy dönt).

Egyéb tekintetben a Nemzeti Szövetség felelőssége, hogy lovasonként annyi lovat nevezzen a nemzetközi Versenyszámokra, ahányat a lovas a terep napon képes ellovagolni.

504.2. Egyéb résztvételi korlátozások

504.2.1. Egy- és kétcsillagos Versenyszámok

Az a ló, amely W-CH/OG/5*-L Versenyszámban az adott, vagy a megelőző évben MER-t ért el,

nem nevezhető CCI1* vagy CCI2* rövid vagy hosszú Versenyszámba, kivéve, ha a lovasa nem kategorizált Versenyző.

504.2.2. Bajnokságok

A lovasok és lovak adott naptári évben a Póni, Junior, Fialat Lovas vagy Felnőtt Bajnokságok közül csak egyben indulhatnak. Ez a rendelkezés nem vonatkozik a Fialat Lovak Bajnokságán induló lovakra.

504.2.3. Junior Bajnokság

A Junior Bajnokság minden ló számára nyitott, kivéve, amelyek MER-t értek el az adott vagy a megelőző évben CCI5*-L Versenyszámban, Olimpián vagy Világbajnokságon (W-CH).

Amint egy lovas FEI Felnőtt Lovastusa Bajnokságon, vagy Regionális Játékokon, vagy Olimpián indul, nem indulhat a továbbiakban Junior Lovastusa Bajnokságban.

3. fejezet VERSENYEK ADMINISZTRÁLÁSA

505 Költségek, Nevezési Díjak, Pénzdíjak, Felelősség

505.1 CI és CIO Versenyszámok

A Szervező Bizottság saját hatáskörben dönt a nevezési díjakról és a költségekről.

A rendező ország minden Versenyzőjének, ideértve a rendező országban élő külföldi lovasokat is, azonos nevezési díjat és költségeket kell meghatározni.

Minden egyéb külföldi Versenyzőnek azonos nevezési díjat és költségeket kell meghatározni, amely eltérhet a rendező ország Versenyzőinek és az ott élő külföldieknek meghatározott nevezési díjtól és költségektől.

505.2 Bajnokságok

505.2.1 Kontinens Bajnokságok

Szükség esetén a Szervező Bizottság felelőssége a karantén megszervezése és a vámügyintézés, az ezekkel kapcsolatos költségek fedezése, valamint a rendező ország határárán és/vagy a versenyhelyszínen való be és kilépéskor a megbízási és állatorvosi díjak fedezése.

A Szervező Bizottság a következő lehetőségekkel élhet:

- a) Elfogadható mértékű nevezési díjat kér az egyéni indulóktól és/vagy csapatoktól, és az alábbi járulékos költségek fedezését biztosítja az első Lószemlélt megelőző naptól a Díjugrató Részfeladatot követő napig:
 - a. Lovasok, Lóápolók, Csapatvezetők és Csapat Állatorvosok szállása, étkezése és helyi közlekedése. Amennyiben nem biztosít ingyenes szállást, intézni vagy ajánlani kell megfelelő színvonalú és elfogadható árú szállásokat és ezek listáját a kiírásban fel kell sorolni.
 - b. Lószállás, alommal, szénával.
- b) Lemond a nevezési díjról és nem fedezi a járulékos költségeket. Ebben az esetben a Szervező Bizottság sem a lovasok, sem a lovak ellátásáról nem köteles gondoskodni.

Junior, Fiatallóvas és Felnőtt Bajnokságon csak akkor szedhető nevezési díj, ha pénzdíjat is osztanak.

Amennyiben a Kontinens Bajnokság együtt kerül megrendezésre több szakág bajnokságával, a FEI Általános Szabályzat 100.1 cikkelye lép érvénybe.

505.2.2 Világbajnokság

A Világbajnokság nevezési díja és egyéb költségei a FEI és a Szervező Bizottság egyeztetése alapján kerülnek megállapításra.

505.2.3 Felelősség

A Csapatvezetők (Chefs d'Equipe) felelőssége, hogy minden Hivatalos Csapatvezetői Gyűlésen jelen legyenek és képviseljék lovasaikat.

A Csapatvezetők a Verseny teljes tartama alatt felelősek a csapatuk és/vagy egyéni lovasaik viselkedéséért. Minden okozott kárért ők, illetve a Nemzeti Szövetségük vállalja a felelősséget. Ha a Versenyzők nem magánszállásokon kapnak szállást, a Csapatvezetők kötelesek az csapatukkal és/vagy egyéni versenyzőikkel egy szálláson lakni.

A Bírói Testület joga, hogy bármely okozott kár költségeit megállapítsa. A FEI jogrendszere szerint a Bírói Testület joga, hogy a Verseny bármely szakaszában pénzbírsággal vagy diszkvalifikálással sújtsa az elfogadhatatlanul viselkedő csapatokat és/vagy egyéni versenyzőket.

505.3 Pénzdíj

505.3.1 Elosztás

A teljes pénzdíjat minden Versenyszám esetén a Versenykiírásban rögzített és közzétett arányok szerint kell elosztani.

A Szervező Bizottságoknak meg kell adniuk a pénzdíj elosztásának részleteit a versenykiírásban. Kétféle opciót adhatnak meg a pénzdíj elosztására a versenykiírásban, így lehetséges a díjazottak számát és a pénzdíjak összegét az indulók számához igazítani.

A minimálisan kiosztandó pénzdíj az összes Versenyszámban az alábbiak szerint alakul: minden negyedik, a versenyt megkezdő lovas, de legalább öt lovas kap pénzdíjat (díjlovaglás startjai szerint).

Amennyiben ötnél kevesebb lovas fejezi be a Versenyszámot, a pénzdíjak számát módosítani kell, a Versenyszámot teljesített lovasok számával megegyezően.

Az első helyezett egyéni versenyző pénzdíjának értéke, akár készpénzben, akár készpénzzé könnyen átváltható díjban, juttatásban kapja, soha nem haladhatja meg a Versenyszámban felajánlott összes pénzdíj, vagy készpénzzé átváltható díjak értékének egyharmadát.

505.3.2 Több kategóriával megrendezett Versenyszámok

A pénzdíj minden kategóriában azonos kell, hogy legyen, ezt a Versenykiírásban kell rögzíteni.

505.3.3 Póni Versenyszámok

Póni Versenyszámokban nem engedélyezett a pénzdíj.

505.3.4 Díjátadás/eredményhirdetés

A győztes és helyezett lovasok kötelesek megjelenni az eredményhirdetésen a helyezett lovakkal (ha azonban a Terep Részfeladat az utolsó, a lovakat nem kell bevinni az eredményhirdetésre).

A Szervező Bizottság feladata, hogy hivatalosan tájékoztassa a lovasokat az eredményhirdetés protokolljáról és az eredményhirdetésre behívott helyezettek számáról.

Amennyiben egy díjazott nem jelenik meg az eredményhirdetésen, anélkül, hogy elfogadható indokáról értesítette volna a Szervező Bizottságot, a Bírói Testület saját hatáskörében engedélyezheti, hogy a Szervező Bizottság magánál tartsa a díjat.

506. Zártláncú televíziós közvetítés (CCTV)

A Terep Részfeladaton kötelező zártláncú televíziós közvetítést biztosítani minden ötcsillagos szintű Versenyszámban (CCI5*-L) és minden négy- és ötcsillagos szintű Bajnokságon (CH 4* és 5*), a Terep Részfeladat startjához közel lévő, Versenyzők számára elkülönített részen, valamint a Kontroll Központban, a Bírói Testület és a Terep Kontroller használatára.

507. Versenykiírás, Eredmények

507.1. Versenykiírás

Minden Versenyszám Versenykiírását a FEI által előírt formában kell elküldeni jóváhagyásra a FEI-nek, legkésőbb az alábbi időpontig:

- CCI1*-Intro és CCI 2*és 3*, Rövid vagy Hosszú Versenyszámok előtt négy héttel.
- CCI4* Rövid vagy Hosszú, CCI5*-L, CCIO és minden szintű CH Versenyszámok előtt tíz héttel.

Fenti határidők be nem tartása az Általános Szabályzat rendelkezései szerinti következményeket von maga után.

A nevezési határidők lezárását követően semmilyen Versenykiírás nem fogadható el.

507.2. Eredmények

A Szervező Bizottság köteles a Verseny teljes eredménylistáját továbbítani a FEI-nek a FEI által előírt elektromos formában, lehetőleg a Verseny befejezés után azonnal, de legkésőbb két napon belül.

Fenti határidők be nem tartása az Általános Szabályzat rendelkezései szerinti következményeket vonja maga után.

508. Meghívások

Minden meghívót a Nemzeti Szövetségeknek kell kiküldeni, nem egyéni versenyzőknek.

508.1. CI Versenyszámok

A Szervező Bizottság hatáskörébe tartozik, mely Nemzeti Szövetségeket, országonként hány lovat és lovast hív meg.

Lovasonként egy lovaszt kötelező meghívni.

508.2. CIO Versenyszámok

Legalább öt külföldi országot kell meghívni. A rendező ország Versenyzőinek létszámát nem kell korlátozni.

A Szervező Bizottság csak a FEI Főtitkár és a FEI Lovastusa Bizottság engedélyével csökkentheti a meghívandó nemzetek számát.

Versenyzőnként egy lovaszt, országonként egy Hivatalos Személyt kötelező meghívni.

508.3. Bajnokságok

A Bajnokságok minden alkalmas Versenyző és Csapat számára nyitottak. Minden alkalmas Nemzeti Szövetséget meg kell hívni.

Versenyzőnként egy lovaszt, országonként két Hivatalos Személyt kötelező meghívni.

509. Nevezések

509.1. CI és CIO Versenyszámok

A nevezés a Nemzeti Szövetségek feladata, a FEI által jóváhagyott Versenykiírásban közzétett feltételek szerint.

509.1.1 Pontos nevezés

Legkésőbb a verseny megkezdése előtt négy (4) nappal le kell adni a pontos nevezéseket. Ez a véglegesen kiválasztott lovak és lovasok listája, akik a versenyen részt vehetnek. Lovak és/vagy lovasok helyettesítése csak a Szabályzat szerint lehetséges.

509.2. Bajnokságok

A FEI Bajnokságokra és a FEI Lovas Világjátékokra a FEI Általános Szabályzat 116.2 cikkelye szerint kell nevezni.

A nevezés a Nemzeti Szövetségek feladata, az alábbi két lépésben.

A nevezések beérkezésének pontos dátumáról a jóváhagyott Versenykiírás ad tájékoztatást.

509.2.1. Név szerinti nevezések

Legkésőbb a Versenyszám előtt négy héttel minden Nemzeti Szövetség, amely leadta előzetes nevezését, beleértve a rendező ország Nemzeti Szövetségét is:

- a) a FEI online nevezési rendszerén keresztül benevezheti a versenyben indítható lovak és lovasok számának háromszorosát. A lovasonként nevezhető lovak száma nincs korlátozva.
- b) ha nem a FEI online nevezési rendszeren keresztül nevezett, köteles megadni minden név szerint nevezett lovas regisztrációs számát, valamint a lovak regisztrációs és útleveél számát

509.2.2. Pontos nevezések

Legkésőbb négy nappal a Versenyszám Első Lószemléjét megelőzően a pontos nevezéseket érvényesíteni kell a FEI online nevezési rendszerben.

Valamennyi Nemzeti Szövetség a név szerinti nevezés listájáról választja ki és véglegesíti az engedélyezett maximális számú indulót.

Ezek a Versenyszámra utazó Versenyzők és Lovak.

A pontos nevezések beküldése után a lovak/lovasok helyettesítése a név szerinti listáról kizárólag a Szervező Bizottság engedélyével lehetséges, de az is legkésőbb két órával az Első Lószemlétt megelőzően.

509.3. Alkalmassági Igazolás

A Nemzeti Szövetségek kötelessége, hogy minden Bajnokságra, valamint Játékokra letöltsék a FEI online nevezési rendszerből az Alkalmassági Igazolást, és aláírva elküldjék a FEI-nek a névszerinti nevezések leadásának határidejéig, vagy a FEI által meghatározott egyéb határidőig, melyben nyilatkozniuk kell arról, hogy a nevezett lovasok/lovak teljesítették a Nemzeti Szövetség és a FEI által támasztott követelményeket.

4. Fejezet HIVATALOS SZEMÉLYEK

Hivatalos Személyek Etikai Kódexe

Minden FEI Hivatalos Személy köteles betartani a FEI Etikai Kódexét (lásd Általános Szabályzat H Melléklet).

510. Hivatalos Személyek kategóriái

510.1. Bírók

A Nemzetközi Bírókat négy kategóriába sorolják:

- a) 1 szintű Bírók (L1)
- b) 2 szintű Bírók (L2)
- c) 3 szintű Bírók (L3)
- d) 4 szintű Bírók (L4)

510.2. Technikai Küldöttek (TD)

A Nemzetközi Technikai Küldötteket négy kategóriába sorolják:

- a) 1 szintű Technikai Küldöttek(L1)
- b) 2 szintű Technikai Küldöttek (L2)
- c) 3 szintű Technikai Küldöttek (L3)
- d) 4 szintű Technikai Küldöttek (L4)

510.3. Pályatervezők (CD)

A Nemzetközi Pályatervezőket négy kategóriába sorolják:

- a) 1 szintű Pályatervezők (L1)
- b) 2 szintű Pályatervezők (L2)
- c) 3 szintű Pályatervezők (L3)
- d) 4 szintű Pályatervezők (L4)

510.4. Stewardok

A Stewardokat négy kategóriába sorolják:

- a) 1 szintű (L1)
- b) 2 szintű (L2)
- c) 3 szintű (L3)
- d) 4 szintű (L4)

511. Hivatalos személyek szint váltása

A FEI Lovastusa Bizottság évenként felülvizsgálja a lovastusa hivatalos személyek képzési rendszerét annak érdekében, hogy biztosítsa a legjobb gyakorlatok érvényre juttatását. Az újdonságokat a FEI honlapján teszi közzé minden naptári év elején.

A hivatalos személyek szint váltását az illetékes Nemzeti Szövetségnek egyértelműen kell dokumentálni és kérvényezni, a közzétett követelményeknek megfelelően.

511.1. Stewardok

Minden, FEI listán szereplő Bíró és Technikai Küldött automatikusan felkerül a FEI Steward listára.

512. Minősítési szint megtartásának követelményei

Megjegyzés: a Lovastusa képzési rendszer dokumentumai részletesen tartalmazzák a FEI Lovastusa hivatalos személyek minősítési szintjének követelményeit.

A követelményeket nem teljesítő hivatalos személyek alacsonyabb szintre kerülnek, vagy kikerülnek a hivatalos személyek listájáról.

513. Hivatalos Személyek kinevezése

A Hivatalos Személyeket a FEI vagy a Szervező Bizottsága nevezi ki, a Versenyszámok típusa, szintje és az alábbi táblázat alapján.

Megjegyzés: Nemzeti Hivatalos Személyeket csak CCI1, 2* és 3* Versenyszámokban lehet kinevezni, az alábbi táblázatokban meghatározottak szerint ~~2023.~~ 2024.12.31-ig. Amennyiben Nemzeti Hivatalos Személyeket neveznek ki, azok-csak a rendező ország Hivatalos Személyei lehetnek, (kivéve TD asszisztens, Pályatervező asszisztens, Steward asszisztens, feltéve, hogy rendelkeznek a megfelelő biztosítással) hacsak nem közvetlenül a FEI nevezi ki őket az Oktatási Program keretében.

Megjegyzés: több versenyszámmal/kategóriával megrendezett versenyeken a költségek csökkentése érdekében a Szervező Bizottságok az alábbi táblázat követelményeitől és/vagy az 513.9 cikkelyben rögzítettektől eltérő összetételű Hivatalos Személyi listát is terjeszthetnek a FEI Igazgatóság elé elfogadásra. Az erre vonatkozó javaslatot a FEI Igazgatóság hagyja jóvá, a Versenykiírásban rögzíti.

A nemzetközi szint biztosításához a Hivatalos Személyekre vonatkozó kinevezéseknek az alábbi minimum követelményeknek kell megfelelni:

- a) A teljes versenyen minimum egy Nemzetközi Hivatalos Személyt kell kinevezni a legmagasabb szintű versenyszám szintjén minden Hivatalos Személy kategóriából (Bíró, Technikai Küldött és Pályatervező). Ezen Hivatalos Személyek felelősek a teljes versenyért és ők jelentenek a versenyről a FEI-nek.

*Megjegyzés: ~~2023.~~ 2024.12.31-ig továbbra is kinevezhetők Nemzeti Hivatalos Személyek, ahol az alábbi táblázatok erre lehetőséget adnak.

~~**Megjegyzés:** 2023. január 1 – 2023. december 14. között átmeneti időszak van, amikor azok a 3 szintű Bírók, Technikai Küldöttek és Pályatervezők, aki teljesítik a 4 szintre lépés követelményeit, 4 szintű Hivatalos Személyként(L4) szerepelhetnek a versenyeken.~~

Ez a rendelkezés nem vonatkozik a Bajnokságok vagy Játékok semmilyen szintjére.

4. FEJEZET HIVATALOS SZEMÉLYEK

513.1. CCI*--Intro (egységes formátum)

	CCI1-Intro
	2 vagy 3 bíró
Bírói testület	L2, L3 vagy L4 szintű bírók listájáról (Minden bíró lehet Nemzeti* vagy L1 szintű bíró, ha a TD FEI L2, L3 vagy L4 szintű listájáról lett kinevezve). -
Technikai küldött	L2, L3 vagy L4 TD listáról (lehet nemzeti* vagy L1 TD, ha a bírók közül egyet FEI L2, L3 vagy L4 listáról neveztek ki.)
Pályatervező	Lehet nemzeti* vagy FEI listáról választott CD
Díjugartó pályatervező	Ajánlott nemzet díjugartó pályatervezőt felkérni
Állatorvos Küldött	Hivatalos FEI Állatorvos, az Állatorvosi Szabályzattal összhangban
Állatorvosi szolgálat vezető (VSM)	A FEI „1 szintű Hivatalos Állatorvosok” listájáról kell választani Kezelő Állatorvos(ok), Kontroll Állatorvos(ok) és/vagy Pálya Állatorvos(ok) szükség szerint
Chief Steward	1,2 vagy 3-szintű Lovastusa steward
Stewardok Asszisztensek	Lehet nemzeti* vagy FEI listáról választott

*Megjegyzés: ~~2023.~~ 2024. december 31-ig még ki lehet nevezni nemzeti hivatalos személyt, ahol erre a táblázat lehetőséget ad.

513.2 Rövid Versenyszámok (CCI-S és CCI0-S)

Rövid Versenyszámok	4 csillag	3 csillag	2 csillag
	2 vagy 3 Bíró		
Bírói Testület	L2, L3 vagy L4 Bírók Vezetőbíró: L3 vagy L4	Vezetőbíró: L2, L3 vagy L4	
Technikai Küldött	L3 vagy L4 TD	L2, L3 vagy L4 TD	FEI listáról
	Külföldi TD vagy Külföldi Bíró kötelező	Nem kötelező Külföldi Hivatalos Személyt kinevezni	
TD Asszisztens	L2, L3 vagy L4 TD	Ha kijelölnek, lehet FEI listán szereplő TD, vagy nemzeti* TD	
AUS & NZL Kivételes esetek, költségkímélési okok miatt	Külföldi Hivatalos Személy kinevezése nem kötelező, azonban két Bírót, a TD-t és a CD-t kötelező L3 vagy L4 listáról választani		

4. FEJEZET HIVATALOS SZEMÉLYEK

Pályatervezők	L3 vagy L4 CD	L2 L3 vagy L4 CD	Nemzeti* vagy FEI listáról
Díjugrató pályaépítők	Díjugrató CD-t nemzeti listáról kell választani	Ajánlott, nemzeti díjugrató pályaépítő listáról lehet választani	
Állatorvosi Szolgáltatások Vezetője (VSM)	A FEI „1 szintű Hivatalos Állatorvosok” listájáról kell választani Kezelő Állatorvos(ok), Kontroll Állatorvos(ok) és/vagy Pálya Állatorvos(ok) szükség szerint		
Állatorvos Küldött	FEI Hivatalos Állatorvos(ok) a FEI Állatorvosi Szabályzattal összhangban		
Chief Steward	L3 vagy L4 Lovastusa Steward	L2, L3 vagy L4 Lovastusa Steward	
Stewardok Asszisztensek	FEI listáról	Nemzeti* Steward Asszisztensek vagy FEI listáról	

*Megjegyzés: ~~2023.~~ 2024. december 31-ig még ki lehet nevezni nemzeti hivatalos személyt, ahol erre a táblázat lehetőséget ad.

4. FEJEZET HIVATALOS SZEMÉLYEK

513.3. Hosszú Versenyszámok (CCI-L és CCIO-L)

Hosszú Versenyszámok	5 csillag	4 csillag	3 csillag	2 csillag
	3 bíró		2 vagy 3 bíró	
Bírói Testület	L3 vagy L4 Bírók Vezetőbíró: L4	L3 vagy L4 Bírók	L2, L3 vagy L4 Bírók	Nemzeti*/L1 vagy FEI listán szereplő Bírók
	Kötelező Külföldi Bíró a testületbe		Kötelező Külföldi Hivatalos Személy (vagy bíró, vagy TD, vagy pályaépítő)	
Technikai Küldött	L4 TD	L3 vagy L4 TD	L2. L3 vagy L4 TD	
TD Asszisztens	L2, L3 vagy L4 TD		Ha kinevezésre kerül, nemzeti* vagy FEI listáról választott TD	
Pályatervező	L4 CD	L3 vagy L4 CD	L2, L3 vagy L4 CD	Lehet nemzeti* vagy FEI listáról választott CD
Díjugrató Pályaépítő	FEI 3&4 szintű díjugrató pályaépítő listáról kell választani	Nemzeti díjugrató pályaépítő listáról kell választani	Ajánlott, nemzeti díjugrató pályaépítő listáról lehet választani	
Állatorvos Küldött	FEI Hivatalos Állatorvos(ok) a FEI Állatorvosi Szabályzattal összhangban			
Állatorvosi Ellátás Vezető (VSM)	A FEI „1 szintű Hivatalos Állatorvosok” listájáról kell választani Kezelő Állatorvos(ok), Kontroll Állatorvos(ok) és/vagy Pálya Állatorvos(ok) szükség szerint			
Chief Steward	L4 Lovastusa Steward	L3 vagy L4 Lovastusa Steward	L2, L3 vagy L4 Lovastusa Steward	
Stewardok Asszisztensek	L2, L3 vagy L4 Lovastusa Steward	FEI listáról vagy nemzeti* Lovastusa Steward	FEI listáról vagy nemzeti* Lovastusa Stewardok	

*Megjegyzés: ~~2023.~~ 2024. december 31-ig még ki lehet nevezni nemzeti hivatalos személyt, ahol erre a táblázat lehetőséget ad.

513.4 Vezetőbíró kinevezése – további követelmények

4&5 csillagos versenyeken FEI 3 vagy 4 szintű Bírók közül a legmagasabb minősítésűt kell kinevezni Vezetőbírónak.

513.4.1. CCI5*-L

Az ötcsillagos versenyek bírói testületét és TD-jét a Szervező Bizottság jelöli ki a FEI-vel egyeztetve, a FEI Lovastusa Bizottság által meghatározott és a FEI honlapján közzétett irányelvek alapján.

4. FEJEZET HIVATALOS SZEMÉLYEK

513.5. Bajnokságok és Játékok

Bajnokságok és Játékok	W-CH és Olimpia	4 csillag	3 csillag	2 csillag
Bírói Testület	L4 Bírók	L3 vagy L4 Vezetőbíró L4	L3 vagy L4 Bírók	
	Minimum 1 Külföldi Bírók kell választani			
	Kötelező FEI díjugrató listáról Díjugrató Bírók választani			
Technikai Küldött	L4 TD		L3 vagy LD4 TD	
TD Asszisztens	L2, L3 vagy L4 TD		FEI TD listáról vagy nemzeti* TD	
Pályatervező	L4 CD		L3 vagy L4 CD	
Díjugrató Pályaépítő	3&4 szintű FEI díjugrató CD listáról kell Díjugrató Pályaépítőt választani		Nemzeti CD listáról kell Díjugrató Pályaépítőt választani	
Állatorvosi Bizottság	Külföldi Állatorvos Küldöttet és további Állatorvos Küldöttet a FEI Állatorvosi Szabályzatával összhangban kell választani			
Állatorvosi Ellátás Vezető (VSM)	A FEI „1 szintű hivatalos állatorvosok” listájáról kell választani Kezelő Állatorvos(ok), Kontroll Állatorvos(ok) és/vagy Pálya Állatorvos(ok) szükség szerint			
Chief Steward	L4 Lovastusa Steward		L3 vagy L4 Lovastusa Steward	
Asszisztens Stewardok	L2, L3 vagy L4 Stewardok			

*Megjegyzés: ~~2023.~~ 2024. december 31-ig még ki lehet nevezni nemzeti hivatalos személyt, ahol erre a táblázat lehetőséget ad.

513.5.1. Bajnokságok és Játékok

A Bírói Testület, a Külföldi Technikai Küldöttet és az Állatorvosi Bizottságot a FEI jelöli ki, egyeztetve a Szervező Bizottsággal. Minden Hivatalos Személyt FEI 3 és 4 szintű listáról kell választani.

Az Állatorvosi Bizottság és/vagy a Külföldi Állatorvos Küldött a FEI Állatorvosi Szabályzattal összhangban kerül kijelölésre.

4. FEJEZET HIVATALOS SZEMÉLYEK

513.6. Állatorvosok (lásd: Állatorvosi Szabályzat)

Lovastusa Nemzetek Díja versenyen az alábbiak szerint kell biztosítani Hivatalos Állatorvosokat:

Hivatalos Állatorvosok	Minimum szint	Létszám
Állatorvos küldött	3 szintű állatorvos	1
További állatorvosi küldöttek*	Ha kijelölésre kerül, 2 szintű	
Állatorvosi szolgálat vezető	1 szintű állatorvos	1

*Lásd Állatorvosi Szabályzat, kötelező további állatorvosi küldötteket kijelölni, ha 400-nál több ló van a versenyen/versenyhelyszínen.

513.7. Stewardok

513.7.1. FEI Chief Steward

Minden Versenyre ki kell nevezni a Szervező Bizottságnak egy Chief Stewardot, akit kötelezően FEI steward listáról kell választani. Ő a felelős minden, a Versenyt érintő felügyeleti dologgal kapcsolatban. Kulcsszerepet tölt be a Hivatalos Személyek csapatában, együttműködik a Technikai Küldöttel és a Szervező Bizottsággal.

513.7.2. Steward Asszisztensek

A Verseny méretétől (a versenyzői létszámtól) és a Verseny típusától függően a Szervező Bizottságnak megfelelő számú Steward Asszisztentst kell kineveznie a Chief Stewarddal egyeztetve.

Nemzetközi Versenyen **lehetőleg** minden Steward Asszisztens legyen legalább 1 szintű státuszban. **2024. december 31-ig kinevezhető nemzeti steward, ez** esetben a Chief Stewardnak hivatalos oktatásban kell részesíteni őket a felelősségi körükről.

CCI4*&5*-L, Hosszú formátumú nemzetközi Versenyeken azok a Steward Asszisztensek, akik olyan fontos feladatokat kapnak, mint a melegítópálya felügyelete, a lábvédők ellenőrzése vagy az istálló szolgálat, legalább 2 szintű státuszban kell, hogy legyenek.

513.8. További követelmények és korlátozások a kinevezésekkel kapcsolatban

513.8.1. Bírói Testület

Nem nevezhető ki ugyanolyan összetételű Bírói Testület két (2) egymást követő évben, illetve az azonos versenyhelyszínen megrendezett három (3) egymást követő versenyen.

Egyik Bíró sem bírálhat egy éven belül ötnél több CCI-L Versenyszámot 4* és 5* szinten.

513.8.2. Technikai Küldöttek

Technikai Küldött nem végezhet TD tevékenységet ugyanazon a versenyhelyszínen több mint három (3) egymást követő évben, illetve több mint négy (4) egymást követő Versenyen.

Egyik Technikai Küldött sem végezhet TD tevékenységet egy éven belül ötnél több Hosszú Formátumú Versenyszámban.

513.8.3. Technikai Küldöttek száma Versenyenként

Amennyiben azonos Versenyen több Versenyszám van (nemzetközi és nemzeti):

- Két Versenyszám esetén egy Technikai Küldöttet kell kinevezni.
- Három vagy négy Versenyszám esetén két Technikai Küldöttet kell kinevezni.
- Öt vagy több Versenyszám esetén három Technikai Küldöttet kell kinevezni.

Abban az esetben, ha több mint 100 induló van egy Versenyen, kötelező legalább kettő Technikai Küldött kijelölése.

4. FEJEZET HIVATALOS SZEMÉLYEK

A vezető Technikai Küldöttet a FEI TD listáról kell kijelölni, összhangban a jelen, 513. paragrafusban megfogalmazott követelményekkel, minden további TD kijelölhető nemzeti* vagy FEI TD listáról (L1-L4).

*Megjegyzés: ~~2023.~~ 2024. december 31-ig még ki lehet jelölni nemzeti TD-t.

A különböző kategóriák ugyanazon Versenyszámként tekintendők.

Amennyiben ugyanazon Versenyen egynél több Technikai Küldöttet neveznek ki, választani kell egy felettes Technikai Küldöttet. Ő lesz a felelős a Technikai Küldöttek feladatainak koordinálásért, valamint neki kell jelentést írnia az egész versenyről a FEI-nek.

513.8.4. Technikai Küldött Asszisztens

A Szervező Bizottság köteles kijelölni egy Technikai Küldött Asszisztent minden Játékra, Bajnokságra, Sorozat Döntőre, CIO és 4&5 csillagos CCI Versenyre. Egyéb nemzetközi Versenyen a TD Asszisztens kijelölhető.

A Technikai Küldött Asszisztent FEI listáról vagy nemzeti* TD listáról lehet választani.

*Megjegyzés: ~~2023.~~ 2024. december 31-ig még ki lehet jelölni nemzeti TD-t.

Játékokon, Bajnokságokon, Sorozat Döntőkön és 5 csillagos Versenyeken a Technikai Küldött Asszisztens kötelezően más nemzetiségű, mint a Technikai Küldött.

513.8.5. A tapasztalat és a szakértelem egyensúlya

Különleges esetekben, 4&5 csillagos CI Versenyszámokban, a FEI-nek jogában áll, hogy kellő időben, a Szervező Bizottsággal konzultálva a Versenykiírásban javasolt Hivatalos Személyi listától eltérő összetételű listát kérjen.

513.8.6. Pályatervezők

Azonos pályatervező nem szerepelhet pályatervezőként több mint hat (6) egymást követő évben ugyanazon a CCI4*-S és CCI4*-L versenyhelyszínen, ideszámítva a Bajnokságokat is, illetve nyolc (8) egymást követő évben CCI5*-L versenyen. 3 év szünet után újra fel lehet kérni pályatervezőnek.

Megjegyzés: jelen szabály 2023. január 1-től érvényes, visszamenőleg hatálya nincs.

513.9. Azonos szinten több kategóriával megrendezett 1,2&3 csillagos Versenyszámok

Az egy-, két- és háromcsillagos Versenyszámok azonos szinten több kategóriára oszthatóak, de a speciális rendelkezések szerint egy egységnek tekintendők.

Amennyiben azonos szintű Versenyszámon belül több kategória is megrendezésre kerül, az egész Versenyszámot egy egységnek kell tekinteni, a Hivatalos Személyeket a következők szerint kell kinevezni:

- Ahol egy Versenyszámnak több kategóriája van, lehetőség van arra, hogy csak egy Bírói Testületet nevezzenek ki, amely egy Vezetőbíróból és egy vagy két tagból áll, ők a felelősök a különböző kategóriákat egyaránt érintő összes döntésért.
- További Bírók jelölhetők ki, akik segíthetnek a díjlovaglás bírálatában, szükség esetén a Lószemlék lebonyolításába vagy a díjugratás bírálatában. A további Bírók lehetnek nemzeti* Bírók.

*Megjegyzés: ~~2023.~~ 2024. december 31-ig még ki lehet nevezni nemzeti hivatalos személyeket.

- Hosszú Formátumú Versenyszámokban (CCI-L), a Bírói Testület legalább egy tagja jelen kell, hogy legyen minden Lószemlén. Minden kategória minden lovát kötelező ugyanazon Állatorvosnak és Bírónak megtekinteni az összes Lószemlén.
- Azonos szinten, de több kategóriával megrendezett Versenynek csak egy Technikai Küldöttje lehet.
- A Bírói Testület tagjai olyan személyek lehetnek, akiket a Szervező Bizottság az adott csillagos szintre vonatkozó szabályok szerint választott ki.

513. 10. Összeférhetetlenség

Az összeférhetetlenséget kerülni kel, amennyiben lehetséges. Azonban a Hivatalos Személyek minősítéséhez szükséges tapasztalattal és szakértelemmel összefüggésben előfordulhat összeférhetetlenség. (FEI Általános Szabályzat, H Melléklet, Hivatalos Személyek Etikai kódexe)

~~Az összeférhetetlenség és a szakértelem közti speciális egyensúlyt a vonatkozó Sporttörvénynek kell szabályozni.~~

~~Az FEI (eseti alapon) megvizsgálja a hivatalos személyek pályatervezőként való működésre vonatkozó kéréseit, alacsonyabb szintű (azaz 4* szint alatti) versenyeken, olyan helyzetben, ahol tényleges vagy vélt összeférhetetlenség áll fenn (az FEI tisztségviselők etikai kódexében leírtak szerint) és ahol az összeférhetetlenség elkerülhetetlen, feltéve, hogy a pályatervező bejelenti az összeférhetetlenséget, és a kérelmet időben (legkésőbb 4 héttel a verseny előtt) írásban benyújtja az FEI Lovastusa Osztályának.~~

514. Hivatalos Személyek díjazása

Bírók, technikai küldöttek és Chief Steward napidíja:

100 EUR napidíj ajánlott a költségek fedezésére. Ez az a nettó összeg, amit a Szervező Bizottság a járulékok/adók levonása után kifizet a hivatalos személynek. A napidíj a verseny minden hivatalos napjára plusz egy napra jár. A Hivatalos Személy dönthet úgy, hogy nem tart igényt napidíjra.

515. Hivatalos Személyek feladatköre

A Bírói Testületnek, a Technikai Küldött(ek)nek, a Pályatervezőnek és az Állatorvos Küldöttnek a Szervező Bizottsággal együtt arra kell törekedni, hogy mindent megtegyenek annak érdekében, hogy a verseny sportszerű, biztonságos és színvonalas legyen.

Ide tartozik, hogy a versenypályáknak, az akadályoknak, a talajnak minden esetben tökéletesen alkalmasnak kell lenniük a Versenyszámok szintjére, különös tekintettel a terep és ugrópályák nehézségi szintjére.

A csillagos szintnek megfelelő korrekt nehézségi szintű terep és ugrópálya nagyon fontos annak érdekében, hogy a lovak és lovasok helyes és hatékony technikai fejlődése biztosítható legyen a szinteken keresztül.

515.1. Hivatalos Személyek illetékessége

A Bírói Testület illetékességének ideje egy órával az Első Lószemle, vagy egy órával a Díjlovaglás Részfeladat első startja előtt kezdődik, attól függően, melyik a korábbi, és a végeredmény kihirdetése után fél óráig tart.

Ugyanakkor a Bíró Testület teljes illetékessége a tereppálya átvétellel is megkezdődik.

515.2. Bírói Testület

515.2.1. Általános feladatkörök

A Bírói Testület alapvető felelőssége a Versenyszám elbírálása, és az illetékessége során felmerülő problémák kezelése.

A Bírói Testület minden tagjának kötelessége és teljes mértékben joga a Versenyszám ideje alatt bármikor kizárni a sánta, beteg vagy kimerült lovat és bármely olyan Versenyzőt, aki nem képes a Versenyszám folytatására.

A Bírói Testület felelőssége ezen kívül a veszélyes lovaglás (525. cikkely) és a ló bántalmazás minden esetének folyamatos ellenőrzése és a beavatkozás.

4. FEJEZET HIVATALOS SZEMÉLYEK

515.2.2. Pályabejárás és pályaatvétel

A Bírói Testület a Technikai Küldöttel és a Pályatervezővel járja be és veszi át a pályát.

Amennyiben a Bírói Testület a Technikai Küldöttel konzultálva nem elégedett a pályával, jogában áll változtatni azon.

515.2.3. Lószemle

A Bírói Testület az Állatorvos Küldöttel bonyolítja le az első és a második Lószemlét.

515.2.4. Díjlovaglás Részfeladat

A Bírói Testület bírálja el a Díjlovaglás Részfeladatot.

515.2.5. Terep Részfeladat

A Bírói Testület felelőssége, hogy a Terep Részfeladat során a technikai személyzet - Akadálybírók, Időmérők –által hozott döntésekkel kapcsolatos kifogásokról döntést hozzon. A technikai személyzet által hozott ítéletét bármely Bíró vagy Hivatalos Személy ítélete helyettesítheti, akár a lovas javára, akár a lovas ellenére.

A Terep Részfeladat során a Vezetőbírónak a terep Kontroll Központban kell tartózkodni, illetve, ha a Vezetőbíró nem beszéli vagy nem érti a kommunikáció nyelvét, helyette a Bírói Testület egy olyan tagjának kell a Kontroll Központban tartózkodni, aki beszéli és érti a nyelvet.

A Vezetőbíró a Technikai Küldöttel konzultálva dönt arról, hogy a Bírói Testület tagjai milyen szerepet töltsenek be, hol helyezkedjenek el a Terep Részfeladat alatt.

A Vezetőbíró és a Bírói Testület tagjai végig ugyanazt a feladatot látják el a Terep Részfeladat során.

515.2.6. Díjugratás Részfeladat

A Bírói Testület felelős a Díjugratás Részfeladat bírálatáért.

A Bírói Testület munkáját minden Játékokon és Bajnokságon kötelező segíteni egy FEI listáról választott Díjugrató Bírónak.

Minden egyéb Versenyen a Díjugrató Bíró segítsége választható. Amennyiben a Bírói Testület bármely tagja egyben minősített Díjugrató Bíró, nincs szükség kiegészítő tagra.

Fontos, hogy a csengőt a Vezetőbíró vagy a kijelölt Díjugrató Bíró kezelje.

Rövid Formátumú Versenyszámokban (CCI-S) ha a díjugratás alatt más részfeladatok is zajlanak, a díjugratás elbírálása rábízható egy olyan minősített nemzeti Díjugrató Bíróra, aki tisztában van a FEI szabályokkal.

515.3. Technikai Küldött

515.3.1. Általános feladatkör

A Technikai Küldött hagyja jóvá a verseny lebonyolításának technikai és adminisztratív intézkedéseit, a lószemléket és az állatorvosi vizsgálatokat, a ló és lovas szállást, a verseny felügyeletét (stewardok munkáját), valamint ő tartja a kapcsolatot a humán egészségügyi szolgálat vezetőjével az Orvosi tervnek megfelelően és a súlyos baleset esetén érvényes protokollal kapcsolatban.

A Technikai Küldött teljes hatáskörrel rendelkezik addig, amíg jelenti a Bírói Testületnek, hogy minden intézkedéssel elégedett. Ezt követően továbbra is felügyeli a Verseny technikai és adminisztratív bonyolítását, tanácsot ad és segíti a Bírói Testület, az Állatorvosi Bizottság és a Szervező Bizottság munkáját.

515.3.2. Pályák, versenypályák

Mind a három részfeladatnál a Technikai Küldött tekinti meg és veszi át a pályákat, versenypályákat és a gyakorlásra kijelölt egyéb területeket, ellenőrzi az akadályok típusát és nagyságát, a pályák méretét, különös tekintettel arra, hogy a méretek megfeleljenek az adott

4. FEJEZET HIVATALOS SZEMÉLYEK

Versenyszám szintjének.

Kifejezetten a Technikai Küldött feladata, hogy minden pályát lemérjen egy mechanikus mérőkerékkel, neki kell biztosítania, hogy a pályahossz az előírtak megfelelő legyen. Időben kell megnéznie a pályát. Képesnek kell lennie arra, hogy időben megnézze a pályákat ahhoz, hogy a módosítások elvégezhetőek legyenek.

A Technikai Küldött felügyeli az eligazítást és ő irányítja a technikai személyzetet (Akadálybírók, Időmérők).

515.3.3. Hivatalos Személyek eligazítása

Bármely akadályelem, akadály, vagy kombináció kapcsán felmerülő szabályértelmezési kétely esetén ajánlott, hogy a Technikai Küldött lehetőleg a Bírói Testülettel konzultálva jóváhagyja a Hivatalos Személyek eligazításához szükséges instrukciókat, szükség esetén átadja nekik egy vázlatot, és erről minden lovasat tájékoztassanak a technikai eligazításon, vagy amennyiben a TD az eligazítás után dönt erről, döntése után a lehető leghamarabb.

515.3.4. Eredményszámítás

A Technikai Küldött vizsgál ki minden, az eredményszámítással kapcsolatos kérdést, például a kapott hibapontokkal kapcsolatos kifogásokat, és jelentést tesz, valamint javaslatot ad a Bírói Testületnek minden olyan kérésről, amely döntést igényel. A Technikai Küldött felelőssége az összes versenyszám eredményének véglegesítése.

515.3.5. Ló bántalmazás/Veszélyes lovaglás

A Technikai Küldöttnek jogában áll figyelmeztetni, vagy megállítani a terepen a lovasat, ha veszélyes lovaglást lát (525. cikkely), ha a lovas kimerült lovat lovagol, fáradt lovat túlhajszol, nyilvánvalóan sánta lovat lovagol, túlzott mértékben használja a pálcát és/vagy sarkantyút (526. cikkely).

515.3.6. Jelentés a FEI-nek

A Technikai Küldött felelőssége, hogy eljuttassa a Versenyről szóló jelentést a FEI Igazgatóságnak a Verseny végeztével, 10 napon belül.

515.4. Pályatervező

Minden pályatervezőt, aki életében először tervez 4 vagy 5 csillagos pályát, kötelező egy azonos szinten tapasztalt pályatervezőnek mentorálni és végig követni.

A Pályatervező köteles részt venni azon tereppálya átvételén, amelyért ő a felelős, az adott Versenyszámra kijelölt Bírói Testülettel. Amennyiben valamilyen komoly indok miatt a kijelölt Pályatervező nem tud jelen lenni a pályaátvételen, vagy a Terep Részfeladat során, erről a megfelelő helyettes személyre vonatkozó javaslattal a Verseny megkezdése előtt írásban kell tájékoztatnia a FEI-t.

Ezen szabály megsértését jelenteni kell a FEI Főtitkárnak.

515.4.1. Terep Részfeladat

A Pályatervező felelőssége a tereppálya elrendezése, mérése, az útvonalak jelölése, az akadályok tervezése, felépítése és jelölése.

Terep Részfeladat közben a Pályatervező feladata, hogy együttműködjön a TD-vel és a bírói testülettel, foglalja közre a bírálattal kapcsolatban felmerült kérdésekkel, büntetésekkel (veszélyes lovaglás, ló bántalmazás, helytelen viselkedés, ló jóléte), valamint feladata a pálya és az akadályok felülvizsgálata ismétlődő esések/bukások, vagy az időjárás körülményei miatt.

A pályatervezők felelőssége, hogy minden törhető elem/szerkezet az érvényben lévő szabályok és a legfrissebb útmutatások alapján legyen felhasználva.

4. FEJEZET HIVATALOS SZEMÉLYEK

515.4.2. Díjugratás Részfeladat

A Pályatervező alapvető felelőssége a díjugrató pálya elrendezése, tervezése és felépítése, köteles gondoskodni arról, hogy a pálya minden tekintetben megfeleljen az érvényben lévő Lovastusa Szabályzatnak.

A díjugrató pályaépítés feladata átadható egy Díjugrató Pályaépítőnek is, az 513. cikkely táblázatában rögzítettek szerint.

515.4.3. Jelentés a FEI-nek

A pályatervező (CD) felelős a tereppályát érintő jelentések benyújtásáért a FEI Igazgatóságnak, a verseny végét követő 10 napon belül.

515.5. Állatorvos Küldött/Bizottság (lásd: Állatorvosi Szabályzat)

515.6. Stewardok (felügyelő csapat)

A felügyelő csapat (stewardok) feladata, hogy segítse a verseny FEI szabályok szerinti lebonyolításában Szervező Bizottságot, a Bírói Testületet, a Technikai Küldöttet és a Versenyzőket, tiszteletben tartva az Etikai kódexben meghatározott alapelveket, és biztosítva versenyen résztvevő összes lovas egyenlő esélyeit.

Az első Lószemle, vagy a Díjlovagló Részfeladat kezdete előtti három napban a felügyelő csapat a felelős a FEI szabályok betartásáért.

Speciálisan, de nem kizárólag az ő feladatuk minden gyakorló-, melegítőpályán és istállóban történő munka tervezése és felügyelete, a ruházat és a felszerelés ellenőrzés. Segíteniük kell a lószemléken és a ló vizsgálatokon. Szükség esetén részt vesznek a ló dopping vizsgálaton (EADMCR) és a lovas dopping vizsgálaton (ADRHA) is. Elvárt, hogy szorosan együttműködjenek a Szervező Bizottsággal, a Versenyzőkkel, a Technikai Küldöttel és a többi Hivatalos Személlyel.

5. fejezet A VERSENYEKEN VALÓ RÉSZVÉTEL TECHNIKAI KÖVETELMÉNYEI

516. Alapelvek

Ahhoz, hogy lovat, lovast nemzetközi Versenyszámba nevezzenek, mindenekelőtt a Nemzeti Szövetség által támasztott követelményeknek kell megfelelniük.

A Nemzeti Szövetségek által támasztott követelményeken felül a nemzetközi Versenyeken teljesített **Minimális Alkalmassági Követelményszintek** (MER) (517. cikkely) száma határozza meg, hogy a Versenyző alkalmas-e az adott Versenyszámban való indulásra. A MER-t a lovasnak, vagy a ló/lovas párosnak kell teljesíteni, a Versenyző képzettségétől/tapasztalatától (519. cikkely Lovasok kategóriái) és a Versenyszám szintjétől függően.

A Nemzeti Szövetségeket arra bíztatja a FEI, hogy a lovak és lovasok részére megállapított Minimális Alkalmassági Követelményszintnél szigorúbb kritériumokat alkalmazzon.

A Szervező Bizottságok a FEI és a saját Nemzeti Szövetségük engedélyével szintén alkalmazhatnak további, lovakra és/vagy lovasokra vonatkozó kritériumokat, amelyeket kötelező a FEI által jóváhagyott Versenykiírásban közzétenni.

A Technikai Küldött, vagy az általa kijelölt személy ellenőrzi, hogy minden lovat és lovast helyesen nevezett-e a Nemzeti Szövetségük, valamint ellenőrzi a FEI regisztrációjukat is.

517. Minimális Alkalmassági Követelményszint (MER)

A Minimális Alkalmassági Követelményszint az alábbi teljesítmények összességével érhető el:

- a) Díjlovaglás: maximum 45 hibapont (vagy 55%).
- b) Terep:
 - Akadályhiba nélkül teljesített pálya (maximum egy törhető elem aktiválásával vagy maximum egy zászlón kívül ugrással még elérhető a MER a terepen).
 - Maximum 75 másodperces időtűllépés két-, három- vagy négycsillagos versenyen, maximum 100 másodperces időtűllépés ötcsillagos versenyen.
- c) Díjugratás: maximum 16 akadály hibapont.

MEGJEGYZÉS: Minden, korábbi években elért MER az akkor érvényes szabályok szerint kerül beszámításra.

518 Minimális Alkalmassági Követelményszint érvényességi időszaka

518.1. Bajnokságok

A Minimális Alkalmassági Követelményszint elérésének érvényességi időszaka a Bajnokságot megelőző évtől a név szerinti nevezések határidejéig tart.

518.2. CI & CIO Versenyszámok:

A Minimális Alkalmassági Követelményszint elérésének érvényességi időszaka bármikor lehet, az alábbi dátumig:

- a) amennyiben a MER-t Hosszú Formátumú Versenyszámban teljesítették (CCI-L), legkésőbb az adott Versenyszám Terep Részfeladatának kezdete előtt 24 nappal.
- b) amennyiben a MER-t Rövid Formátumú Versenyszámban teljesítették (CCI-S), legkésőbb az adott Versenyszám Terep Részfeladatának kezdete előtt 10 nappal.

518.3. CCI4*-S/L és CCI5*-L további követelmények

Azok a lovak, amelyek 13 egymást követő hónapban*, vagy ennél hosszabb időtartamban nem ~~versenyeztek fejeztek be tereppályát~~ FEI versenyen, előbb teljesíteniük kell egy alacsonyabb szintű versenyszámot, mielőtt újra nevezik őket CCI4*-S/L vagy CCI5*-L versenyre, az alábbiak szerint:–

— ~~CCI4*-S: teljesítenie kell egy CCI3*-S/L versenyszámot~~

— ~~CCI4*-L: teljesítenie kell egy CCI4*-S versenyszámot~~

— ~~CCI5*-L: teljesítenie kell egy CCI4*-S/L versenyszámot.~~

CCI4*-S vagy CCI3*-S/L szinten MER-t szerzett lovak:

- CCI4*-S versenyre egy befejezett CCI3*-S/L tereppályával lehet nevezni.

CCI 4*-L szinten MER-t szerzett lovak

- CCI4*-L vagy CCI5*-L versenyre egy befejezett egy CCI4*-S tereppályával lehet nevezni

CCI5*-L szinten MER-t szerzett lovak

- CCI5*-L versenyre egy befejezett egy CCI4*-S/L tereppályával lehet nevezni.

***Az időtartam az első verseny terepnapjának dátumától a következő verseny terepnapjának dátumáig tart.**

519. Versenyzők kategóriái

A FEI Lovastusa Versenyzők kategória besorolása a Versenyzők bizonyított képzettségének elismerését jelenti egy bizonyos szinten.

A lovasokat négy egymás követő évben elért teljesítményük alapján sorolják be. (Besorolással nem rendelkező lovasok, D, C, B, A).

A világbajnokság (W-CH) és az olimpia (OG) ötcsillagos versenynek számít a lovas kategória besorolásánál.

D	Tíz (10) MER, melyet FEI rövid (CCI-S) vagy hosszú (CCI-L) formátumú, kétcsillagos, vagy magasabb szintű Versenyszámokban ért el; vagy három (3) MER, melyet FEI rövid (CCI-S) vagy hosszú formátumú (CCI-L) magasabb szintű Versenyszámokban ért el.
C	Tíz (10) MER, melyet FEI rövid (CCI-S) vagy hosszú (CCI-L) formátumú, háromcsillagos, vagy magasabb szintű Versenyszámokban ért el; vagy három (3) MER, melyet FEI rövid (CCI-S) vagy hosszú formátumú (CCI-L) magasabb szintű Versenyszámokban ért el.
B	Tíz (10) MER, melyet FEI rövid (CCI-S) vagy hosszú (CCI-L) formátumú, négycsillagos, vagy magasabb szintű Versenyszámokban ért el; vagy három (3) MER, melyet FEI rövid (CCI-S) vagy hosszú formátumú (CCI-L) ötcsillagos Versenyszámokban ért el.
A	Tíz (10) MER, melyet FEI rövid (CCI-S) vagy hosszú (CCI-L) formátumú, négycsillagos, vagy magasabb szintű Versenyszámokban ért el, melyek közül hármát (3) ötcsillagos Versenyen teljesített.

A Lovasok kategória besorolását minden hónap végén frissítik az elmúlt négy és fél (4,5) évben elért teljesítmények alapján, a figyelembe véve, hogy a 2020-as évadban a pandémiás helyzet miatt több versenyt töröltek.

A Versenyző kategória besorolása szempontjából a pontos nevezés határideje a mérvadó.

520. Minimális Alkalmassági Követelményszintek CI és CIO Versenyszámokra

Az alábbi táblázat részletezi a különböző formátumú, kategóriájú és nehézségi szintű Versenyszámokra való nevezéshez szükséges követelményszinteket. A Nemzeti Szövetségektől elvárt, hogy az 516. paragrafusnak megfelelően saját, nemzeti követelményszintet is állítsanak fel a minősüléshez.

Kivételek:

- A törhető, deformálható elem első működésbe lépése esetén (11 hibapont) vagy egy zászlón kívüli ugrás (15 hibapont) még teljesül a Minimális Alkalmassági Követelményszint elérése.
- Abban az esetben, ha több Minimális Alkalmassági Követelményszintet kell elérni (CI-k és CIO-k), az egyik Minimális Alkalmassági Követelményszint a terepen kapott 20 akadályhibaponttal is elérhető. (A Bajnokságokra és Játékokra érvényes Minimális Alkalmassági Követelményszintet lásd lejjebb.)

Az adott szinttel megegyező, vagy afelett besorolt Versenyzők kétféleképpen: vagy ló/lovas párosként besorolással még nem rendelkező lovasok követelményszintjei szerint, vagy a lovas besorolási szintje alapján teljesíthetik a Minimális Alkalmassági Követelményszinteket.

A Minimális Alkalmassági Követelményszintet ló/lovas párosként kell elérni, az alábbi táblázat szerint:

Egységes formátum

CCI1*-Intro	Minden versenyző	Csak a Nemzeti Szövetség által meghatározott követelményszint
-------------	------------------	---

Rövid formátum: plusz a Nemzeti Szövetségek által előírt MER eredmények minden szinten

CCI2*-S	Minden Versenyző	Csak a Nemzeti Szövetség követelményei
CCI3*-S	Besorolással nem rendelkező Versenyzők	1 CCI2*-S
	D szintű Versenyzők	Csak a Nemzeti Szövetség követelményei
CCI4*-S	C, B vagy A szintű Versenyzők	Csak a Nemzeti Szövetség követelményei
	Besorolással nem rendelkező vagy D vagy C szintű Versenyzők	3 CCI3*-S
	B vagy A szintű Versenyzők	1 CCI3*-S (csak a lónak)

Hosszú formátum: plusz a Nemzeti Szövetségek által előírt MER eredmények minden szinten

CCI2*-L	Minden Versenyző	Csak a Nemzeti Szövetség követelményei 1 CCI1* az olyan nemzeteknek, ahol nincs nemzeti minősülési rendszer
CCI3*-L	Besorolással nem rendelkező Versenyzők	2 CCI3*-S + (1 CCI2*-L vagy 1 CCI3*-S)
	D szintű Versenyzők	1 CCI3*-S vagy 1 CCI2*-L
	C, B vagy A szintű Versenyzők	1 CCI2*-L vagy 1 CCI3*-S (csak a lónak)
CCI4*-L	Besorolással nem rendelkező vagy D vagy C szintű Versenyzők	2 CCI3*-L+ 1 CCI4*-S vagy 1 CCI3*-L + 2 CCI4*-S

	B vagy A szintű Versenyzők	1 CCI3*-L (csak a lónak)
CCI5*-L	Besorolással nem rendelkező vagy D vagy C szintű Versenyzők	2 CCI4*-L+ 3 CCI4*-S
	B szintű Versenyzők	1 CCI4*-L + 3 CCI4*-S
	A szintű versenyzők olyan lóval, amelyek még nem ért el MER-t CCI5*-L versenyen	1 CCI4*-L (kombinációként)
	A szintű Versenyző olyan lóval, amelyek már elért MER-t CCI5*-L versenyen	2 CCI4*-S (kombinációként) vagy 1 CCI4*-L (kombinációként)

MEGJEGYZÉS: A Nemzeti Szövetségeknek van rá lehetőségük, hogy nemzeti besorolású Versenyszámokban minősítsék lovasaikat, de kizárólag olyan esetben helyettesítheti nemzeti Versenyszám a nemzetközi Versenyszámot, amikor a nemzetközi Versenyszám szélsőséges időjárás viszonyok és/vagy egyéb kivételes körülmény miatt maradt el.

Erre a célra csak olyan nemzeti Versenyeket lehet kijelölni, amelyekkel kapcsolatban az adott Nemzeti Szövetség kérelmet adott be a FEI-nek, és azt a FEI elfogadta. A minősülés céljára kijelölt nemzeti Versenyszámokban elért MER csak a Versenyzők adott évi minősülése szempontjából számít, nem számít be azonban a Versenyzők kategória besorolásába.

A FEI-nek legkésőbb **négy héttel tíz nappal** a Verseny előtt el kell küldeni a kérelmet. A Versenyre kötelező kijelölni egy FEI 3 szintű Technikai Küldöttet, aki felelős a verseny technikai színvonaláért és a verseny szintjéért, ezen kívül jelentést kell írnia a FEI-nek (TD jelentést), a Verseny teljes eredménylistájával.

521. Minimális Alkalmassági Követelményszintek Bajnokságokra és Játékokra

Bajnokságokra és Játékokra minden Minimális Alkalmassági Követelményszintet (MER) ló/lovas párosként kell elérni, ezen felül a Terep Részfeladatban akadályhiba nélkül kell teljesíteni. Törhető, deformálható akadályelemek első működéskébe lépése (11 hibapont) vagy egy zászlón kívül ugrás (15 hibapont) esetén még teljesül a Minimális Alkalmassági Követelményszintek elérése.

A Nemzeti Szövetségek által előírt Minimális Alkalmassági Követelményszint teljesítése (MER) is beleszámít a minősülésbe.

CH 2*	1 CCI2*-L
CH 3*	1 CCI3*-L
CH 4*	1 CCI4*-L
W-CH Olimpia	és 1 CCI5*-L vagy (1 CCI4*-L+ 1 CCI4*-S)

A Minimális Alkalmassági Követelményszintek elérésének érvényes időszaka: lásd fent, a Minimális Alkalmassági Követelményszint érvényességi időszaka cikkelyt.

A Fialat Lovak Bajnokságának minősülési szintjét ettől eltérően, évente határozza meg a Lovastusa Bizottság.

522. Visszaminősítés

522.1. Visszaminősítés - lovak

Amennyiben adott szinten több alkalommal szerepel sikertelenül egy ló, alacsonyabb szinten kötelező bemutatni, hogy megfelel a Minimális Alkalmassági Követelményszintnek (MER). A visszaminősítés csak lóra vonatkozik.

Visszaminősítéssel jár

- két (2) egymást követő nemzetközi Versenyszám Terep Részfeladatában történt való kizárás, vagy
- 12 hónapon belül három nemzetközi Versenyszám Terep Részfeladatában történt kizárás.

Ebből a szempontból a kizárás alábbi okai számítanak lényegesnek:

- a) Három (3) ellenszegülés
- b) Lóról esés, vagy bukás
- c) Veszélyes lovaglás

A visszaminősítés mindaddig érvényes, amíg nem teljesíti a ló a MER-t.

Adott szinten történt visszaminősítés esetén kötelező a lóval eggyel alacsonyabb szinten teljesíteni újra a Minimális Alkalmassági Követelményszintet (MER), mielőtt újra az eredeti szinten versenyezhet. (Pl. 3 csillagos (bármely formátumú) Versenyszámban kétszer kizárt lóval 2 csillagos /bármely formátumú/ Versenyszámban kell teljesíteni a MER-t, mielőtt visszamegy a 3 csillagos szintre).

Amennyiben a visszaminősítést különböző szinteken (bármely formátumú Versenyszámokban) történt kizárások indokolják, a lónak eggyel alacsonyabb szinten kell teljesíteni a MER-t a legmagasabb szintnél, mint ahol kizárták.

Amennyiben a visszaminősítést 2 csillagos (bármely formátumú) Versenyszámokban történt kizárások indokolják, a Nemzeti Szövetségnek kell felmérni a lovat nemzeti szinten vagy CCI1*-on és írásban kell jelentést tennie a FEI Lovastusa Részlegnek, mielőtt a ló újra nemzetközi Versenyszámban indulna. Ugyanez érvényes a CCIP2* szintről visszaminősült pónikra.

522.2. Visszaminősítés - lovasok

A fentieken kívül amennyiben egy Versenyző 12 hónapon belül kettő (2) visszaminősítésben érintett, a második visszaminősítéstől számítva egy évre egy szinttel alacsonyabb besorolásba kerül.

6. fejezet LOVASOK ÉS LOVAK JÓLLÉTE

523. Lovasok jólléte

523.1. Orvosi információk

Annak érdekében, hogy az elsősegélynyújtó, vagy az egészségügyi ellátó személyzet számára hozzáférhetőek legyenek a legfontosabb információk orvosi vészhelyzet esetén, a lovasoknak az alábbi feltételeknek kell megfelelniük:

- a) Minden Versenyzőnek kötelező érvényes információt közölni a kontaktszemély(ek) elérhetőségéről.

A Versenyzőnek a Versenyre érkezéskor le kell adnia annak a személynek/hozzátartozónak a telefonszámát, aki Versenyre elkísérte (a Szervező Bizottság és a Verseny Vezető Orvosa felel azért, hogy a Terep Részfeladat kezdetéig minden Versenyzőtől megkapják a szükséges információt).

- b) Egészségügyi állapot közlése.

Azok a Versenyzők, akik olyan egészségügyi állapotban vannak, amely állapot lényeges lehet orvosi vészhelyzet esetén, felelősek azért, hogy minden Versenyen, ahol lovagolnak, magukon viseljenek egy orvosi adathordozót*, olyan szolgáltatótól, amely legalább angol nyelven képes információt adni. Ennek a megoldásnak a minimális alternatívája egy jó minőségű, karra helyezhető med-card. Azok a lovasok, akik a med-cardot választják, a FEI honlapjáról letölthető adatlapot kell, hogy kitöltsék.

**Az orvosi adathordozó (orvosi azonosító címkének is hívják): nyakláncon, karkötőn, vagy a ruházaton hordható kisméretű medál vagy címke, amelynek az a célja, hogy a beteget elsősegélyben nyújtó személynek, mentősnek vagy orvosnak fontos orvosi információt adjon a viselő állapotról.*

Orvosi szempontból fontos információknak számít a közelmúltban elszenvedett:

- súlyos fej vagy gerinc sérülés
- eszméletvesztés az elmúlt három hónapban
- krónikus betegségek, mint pl. diabétesz, epilepszia
- véralvadásgátlók (vérhígítók) szedése
- súlyos allergia

Amennyiben a lovas bizonytalan a fontos információk tekintetében, saját kezelőorvosával kell megbeszélnie, melyek ezek.

523.2. Egészségügyi alkalmasság

Amennyiben bármely kétely merül fel azzal kapcsolatban, hogy egy lovas erőnléte elég-e a versenyzéshez, a Bírói Testület a Hivatalos Vezetőorvossal konzultálva saját hatáskörében kizárhatja a Versenyzőt, és arról is dönthet, hogy a Verseny más Versenyszámában sem engedi versenyezni.

A TD jelentésben minden ilyen kizárást jelenteni kell a FEI felé.

523.3. Vizsgálat lóról esés után

Minden Versenyzőt, aki a Verseny területén lévő gyakorlás, vagy a versenyzés közben lóról esik, vagy lóval bukik, a Verseny Hivatalos Vezető Orvosának meg kell vizsgálnia, mielőtt további részfeladatban vagy Versenyszámban indulna, vagy elhagyná a versenyhelyszínt. A lovas nem ülhet lóra mindaddig, amíg a vizsgálat meg nem történt. Teljes mértékben a lovas felelőssége, hogy gondoskodik arról, hogy a vizsgálat megtörténjen.

Bármely Versenyző, aki úgy hagyja el a versenyhelyszínt, hogy nem vizsgálta meg magát

6. FEJEZET LOVASOK ÉS LOVAK JÓLÉTE

lóról esés/bukás után a jelen cikkelyben leírtak szerint, automatikusan feljegyzett lovastusa figyelmeztetést kap, amiről a Versenyző Nemzeti Szövetségét is tájékoztatják.

523.4. Agyrázkódás

Ha egy Versenyző sérülése agyrázódással jár, ki kell zárni a Versenyszámból és alkalmatlanná válik arra is, hogy a Verseny más Versenyszámaiban induljon.

524. Lovak jólléte

Minden esetben tiszteletben kell tartani a FEI Etikai kódexét a ló jólétéért, többek között, de nem kizárólag a képzés, a felkészülés, a szállítás, a felépülés és egyéb során.

524.1. Állatorvosi vizsgálat érkezéskor

A lovak Versenyre érkezésekor állatorvosi vizsgálatra kerül sor. A vizsgálatot az Állatorvos Küldött, vagy a helyettese végzi, a helyettes is képzett állatorvos kell, hogy legyen. A vizsgálat célja az alábbiak megállapítása: elsősorban minden ló azonosítása, vakcinázás (oltások stb.) egyéb útlevel adatok ellenőrzése, másodsorban a lovak egészségügyi állapotának ellenőrzése.

A Szervező Bizottságnak az Állatorvos Küldötttel egyeztetve rögzítenie kell a vizsgálat helyét és időpontját, amelyről előre tájékoztatni kell a Csapatvezetőket és/vagy a Versenyzőket.

A kétséges eseteket a lehető leghamarabb, általában az első Lószemle előtt kell jelenteni a Bírói Testületnek.

524.2. Lószemlék

A Lószemlék nyilvánosak a közönség számára.

524.2.1. Első Lószemle

Az első Lószemlére a Díjlovaglás Részfeladat előtt kerül sor, nem korábban, mint 24 órával a díjlovaglás kezdete előtt. A Lószemlét a Bírói Testület és az Állatorvos Küldött bonyolítja, ők Lószemle Bizottságként működnek együtt a Vezetőbíróval, mint felelős személlyel.

A lovasuk által felvezetett lovakat kézen kell bemutatni, szilárd, tiszta, de nem csúszós talajon, álló helyzetben és mozgásban.

A Lószemle Bizottság joga és kötelessége kizárni a Versenyből minden olyan lovat, amelyet sántaság, kondícióhiány, vagy bármely egyéb ok miatt alkalmatlannak talál a versenyzésre.

Abban az esetben, ha a versenyre való alkalmasság kérdéses, a Bírói Testület Holding Boxba küldheti a lovat, hogy megvizsgálja a Holding Box Állatorvos.

Amennyiben a Versenyző úgy dönt, hogy újra felvezeti a lovat a Lószemle Bizottság előtt, a Holding Box Állatorvos jelentést tesz a megállapításairól a Lószemle Bizottságnak a megismételt szemlézés előtt.

A Holding Boxban egy Steward és a Holding Box Állatorvos felügyeli és ellenőrzi a lovakat.

Amennyiben a Lószemle Bizottságban szavazategyenlőség alakul ki, a Vezetőbíró szavazata duplán számít és dönt, a döntést pedig azonnal ki kell hirdetni.

524.2.2. Második Lószemle

A második Lószemlére a Díjugratás Részfeladat előtt kerül sor. Ugyanaz a Lószemle Bizottság végzi ugyanolyan körülmények közt, mint az első Lószemlét.

524.2.3. Lószemle lehetőség Rövid Formátumú Versenyszámokban (CCI-S)

Rövid formátumú Versenyszámokban az első lószemle opcionális, ha azonban megtartják, tájékoztatást kell adni a Lószemléről Versenykiírásban.

Azon a Versenyen, ahol nincs első Lószemle, érkezéskor egy FEI Állatorvosnak kell megvizsgálni a lovakat, alkalmasak-e a versenyzésre és ügésben is meg kell tekintenie a lovakat, jelen

6. FEJEZET LOVASOK ÉS LOVAK JÓLÉTE

szabályzat 524.1. cikkelye szerint. A FEI Hivatalos Állatorvos által versenyzésre alkalmatlannak vélt lovokról jelentést kell tenni a Bírói Testületnek.

Amennyiben a Rövid Formátumú Versenyszám utolsó részfeladata a Díjugratás, kötelező a második Lószemlét megtartani.

524.3. Lovak jólléte a verseny során

A Bírói Testületnek joga és kötelessége a verseny során bármikor az Állatorvos Küldöttel konzultálva kizárni minden olyan lovat, amely véleményük szerint sánta vagy alkalmatlan a verseny folytatására.

524.3.1. Terep-melegítő

A Szervező Bizottság az Állatorvos Küldöttel egyeztetve egy állatorvost jelöl ki a terep melegítőbe, a start mellé, aki minden kétséges esetet jelent a Bírói Testületnek.

524.3.2. Terep – cél

Miután a ló befejezte a terepet, állatorvosi vizsgálatra kerül sor. Az állatorvosi vizsgálatot egy képzett állatorvos végzi, akit a Szervező Bizottság jelöl ki, az Állatorvos Küldöttel egyetértésben.

Azon felül, hogy a kimerült, vagy sérült lovakat azonnal ellátásban részesíti, ez az állatorvos dönt minden ló esetében arról, hogy:

- elég erőben van-e ahhoz, hogy saját lábán menjen vissza az istállóba a terep után;
- kezelésben kell-e részesíteni, mielőtt visszamegy az istállóba;
- lószállítóval kell-e az istállóba, vagy állatkórházba szállítani.

Ez az állatorvos nem jogosult kizárni lovat a versenyből, azonban minden lóbántalmazással kapcsolatos, kétséges esetet jelenteni köteles a Bírói Testületnek és az Állatorvos Küldöttnek.

Az a Versenyző, aki a terepen feladja a versenyzést, akit kizártak, vagy megállítottak, felelősséggel tartozik az iránt, hogy a helyszín elhagyása előtt megvizsgálta a lovát az Állatorvos Küldöttel, vagy az egyéb, kijelölt állatorvossal.

Bármely Versenyző, aki anélkül hagyja el a versenyhelyszínt, hogy a jelen cikkelyben előírt állatorvosi vizsgálatnak alávetné a lovát, automatikusan feljegyzett lovastusa figyelmeztetést kap, amelyről a Nemzeti Szövetség is értesítést kap.

524.4. Fellebbezés

Nem lehet Fellebbezni a Bírói testület döntése ellen a két Lószemlén, illetve, ha a verseny során bármikor egészségügyi okok miatt zárnak ki lovat.

Azonban kérésre a Vezetőbírónak meg kell indokolnia a döntést.

524.5. Ló dopping és ellenőrzött gyógyszeres kezelés vizsgálat

Lásd: Állatorvosi Szabályzat és EADCMR Szabályzat.

525. Veszélyes lovaglás

525.1. Meghatározás

Bármely lovas, aki a verseny ideje alatt bármikor szándékosan vagy nem szándékosan, de a hozzá nem értése miatt nagyobb veszélynek teszi ki magát, a lovát vagy bármely harmadik felet, mint ami a verseny sajátosságából adódik, veszélyes lovaglást követ el, a kihágás súlyosságának mértéke szerinti büntetésben részesül.

Ide tartoznak többek között, de nem kizárólag az alábbiak:

- Kontroll nélküli lovaglás (A ló egyértelműen nem reagál a lovas felvevő vagy előrehajtó

6. FEJEZET LOVASOK ÉS LOVAK JÓLÉTE

segítségeire.)

- b) Túl gyors, vagy túl lassú rálovaglás az akadályokra.
- c) A ló ismételt túl messziről elugratása (vagy a ló akadály „alá” lovaglása, az akadály „támadása” a lóval).
- d) A ló mozgásának ismételt megelőzése, vagy attól elmaradás ugrás közben.
- e) Veszélyes ugrások sorozata.
- f) A ló vagy a lovas reakcióinak súlyos hiányossága.
- g) A lovaglás folytatása három ellenszegülés, lóról esés/bukás, vagy bármilyen okból történt kizárást követően.
- h) A közönség bármilyen veszélyeztetése (pl. kiugratás a kikordonozott útvonalról).
- i) A pályához nem tartozó akadály ugratása.
- j) Utolért lovas szándékos akadályozása, és/vagy a hivatalos személy utasításainak figyelmen kívül hagyása, emiatt a másik Versenyző veszélybe sodrása.
- k) Fáradt ló tovább hajszolása

A Bírói Testület minden egyes tagjának és a Technikai Küldöttnek joga és kötelessége, hogy felügyelje a veszélyes lovaglás lehetséges eseteit, és adott esetben veszélyes lovaglás miatt megállítsa és kizárja a Versenyzőt a terepen. Ezen felül a Pályatervező joga és kötelessége, hogy a pálya teljes területén figyeljen a veszélyes lovaglásra, és ha ilyet tapasztal, jelentse azt a Bírói Testületnek, amely alapján a Bírói Testület dönt a lovas kizárásáról.

Amennyiben az esetnek nem volt szemtanúja a Bírói Testület, a lehető leghamarabb jelenteni kell nekik az esetről, ők döntenek arról, hogy büntetik-e, és ha igen, milyen módon büntetik a Versenyzőt.

A Vezetőbíró kijelölhet egy vagy két személyt (pl. olyan tapasztalt lovastusa Hivatalos Személyt, aki az adott versenyen nem tölt be Hivatalos Személy funkciót, vagy tapasztalt lovast és/vagy edzőt, aki nem vesz részt a versenyen), hogy segítsenek felügyelni a terepen esetleg előforduló veszélyes lovaglásokot.

A Vezetőbíró dönt a segítők speciális feladatáról, jogosultságáról és a jelentés módjáról. Javasolt a segítő Hivatalos Személyeket párosával beosztani a terepre.

525.2. Figyelmeztetések és Büntetések

Veszélyes lovaglásért minden esetben Feljegyzett Lovastusa Figyelmeztetés jár.

Ezen felül a körülményektől függően az alábbi kiegészítő büntetések vethetők ki:

- a) 25 hibapont
- b) kizárás

Megjegyzés: a 25 hibapont a verseny folyamán bármikor adható plusz hibapont. A hibapontot terep akadályhibapontként, vagy díjlovaglás hibapontként vagy díjugratás akadály hibapontként kell feltüntetni az eredményben.

Ha a fenti büntetések bármelyikét alkalmazzák, erről a Technikai Küldöttnek jelentést kell tenni a FEI-nek és a lovas büntetési listájához hozzá kell adni.

525.3. Kizárás a terep előtt

Kockázat megelőző intézkedésként a Bírói Testületnek a Versenyszám folyamán bármikor joga és kötelessége kizárni és megakadályozni a terepen való indulását annak a lovasnak, akivel kapcsolatban súlyos kétség merül fel, képes-e kontrollálni a lovát a terepen. Ezen felül a lovast Feljegyzett Lovastusa Figyelmeztetésben kell részesíteni.

526. Ló bántalmazása

526.1. Meghatározás

A ló bántalmazás olyan cselekedetet vagy cselekedet elmulasztását jelenti, amely a lónak fájdalmat vagy szükségtelen kényelmetlenséget okoz, vagy feltehetően okozhat. Ide tartozik többek között, de nem kizárólag:

- a) Bárolás.
- b) Kimerült ló lovaglása.
- c) Fáradt ló túlhajszolása.
- d) Nyilvánvalóan sánta ló lovaglása.
- e) Pálca, sarkantyú és a száraz túlzott használata.
- f) A ló vérzése, amely túlzott pálca és/vagy sarkantyú használatot jelez.
- g) Túllovaglás: lóbántalmazás olyan formája, amely nem jár feltétlenül látható jelekkel.
- h) A veszélyes lovaglás súlyos esetei.

Ha az esetnek nem közvetlen szemtanúja a Bírói Testület, az esetet a lehető leghamarabb jelenteni kell nekik, a Szervező Bizottság versenyirodáján vagy a terep Kontroll Központon keresztül. Amennyiben lehetséges, a jelentést egy vagy több szemtanúval kell alátámasztani.

A Bírói Testületnek kell eldöntenie, hogy felmerült-e olyan eset, amire reagálniuk kell.

526.2. Figyelmeztetések és Büntetések

Bármely cselekedet vagy cselekedet sorozat, amely a Bírói Testület szerint ló bántalmazásnak minősül, Sárga Figyelmeztető Lapot von maga után. Ezen felül a körülményektől függően az alábbi kiegészítő büntetések vethetők ki:

- a) 25 hibapont
- b) kizárás
- c) pénzbírság
- d) diszkvalifikáció

Kimerült ló lovaglása minden esetben Sárga Figyelmeztető Lapot és diszkvalifikációt von maga után, és az esetet további fegyelmi eljárás céljából jelenteni kell a FEI-nek.

526.3. Pálca használat

A pálca túlzott és/vagy nem megfelelő használata ló bántalmazásnak minősülhet, a Bírói Testület minden esetet külön vizsgál az alábbiak szerint, de nem kizárólag ezen esetekben:

- a) Nem használható pálca a lovas indulatainak levezetésére.
- b) Nem használható pálca kizárás után.
- c) Nem használható pálca a pálya utolsó akadályának megugratása után.
- d) Nem használható pálca keresztben (azaz a jobb kézben lévő pálcával nem lehet megütni a ló baloldalát).
- e) Nem használható pálca a ló fején.
- f) Alkalmanként legfeljebb kétszer lehet a lóra ütni.
- g) Bántalmazás, ha többször előfordul a túlzott pálcahasználat az akadályok között.
- h) Ha a ló bőre kiszakad, vagy a pálcahasználatnak látható jele van, minden esetben túlzott a pálca használata.

526.4. Vérzés a lovon

A lovon megjelenő vérzést minden esetben egyedileg kell vizsgálnia a Bírói Testületnek. Nem minden vérzéses eset vezet kizáráshoz, Feljegyzett Lovastusa Figyelmeztetéshez vagy Sárga

6. FEJEZET LOVASOK ÉS LOVAK JÓLÉTE

Laphoz.

Díjlovaglás részfeladat: amennyiben a Bírői Testület tagjai úgy vélik, hogy vérzést látnak a lovon a díjlovagló program közben, megállítják és ellenőrzik. Ha a lovon friss vérzés látható, kizárják. A kizárás végleges. Ha viszont a bíró a vizsgálat közben nem lát friss vérzést, a ló folytathatja és befejezheti a programot (lásd FEI Díjlovagló Szabályzat).

Terep részfeladat: minden olyan vérzést, amit lovas idéz elő (sarkantyú, zabla és pálca) esetenként külön kell vizsgálnia a Bírői Testületnek. Friss vérzés esetén a Hivatalos Személyek engedélyezhetik a száj kitörlését, leöblítését és ha nincs jele további vérzésnek, engedélyt adhatnak a lovasnak a versenyzés folytatására. A komolyabb vérzés kizárást von maga után.

Díjugratás részfeladat: ha a ló oldala és/vagy szája vérzik, kizárásra kerül. Kisebb esetekben, ha például úgy tűnik, hogy elharapta a száját vagy a nyelvét a ló, a Hivatalos Személyek engedélyezhetik a ló szájának leöblítését és letörlését, majd a verseny folytatását; ha továbbra is bizonyíthatóan vérzik a ló szája, kizárásra kerül (lásd 241. cikkely).

Minden olyan esetben, amikor a lovas idéz elő kisebb vérzést a ló szájában, vagy a sarkantyúval az oldalán (*) a lovas feljegyzett lovastusa figyelmeztetést kap a Bírői Testülettől, miután lehetőséget kap a meghallgatásra.

(*) A ló bántalmazására utaló esetekkel szemben a Szabályzat 526.2 cikkelyében meghatározottak alapján kell eljárni (Ló bántalmazása – Figyelmeztetések és Büntetések).

527. Sárga figyelmeztető lap, feljegyzett lovastusa figyelmeztetés és felfüggesztések

A következő vétségek automatikusan az alábbi büntetését vonják maguk után:

- 1) Automatikusan feljegyzett lovastusa figyelmeztetés jár az alábbi vétségek esetén:
 - a) ha a lovas folytatja a pálya lovaglását 3 egyértelmű ellenszegülés, esés, vagy bármilyen okból történő kizárást követően.
 - b) a veszélyes lovaglás minden esetében
 - c) ha a lovas nem jelentkezik a humán orvosnál esést/bukást követően
 - d) ha a lovas, miután nem fejezte be a tereppálya lovaglását (feladta, kizárták, megállították) úgy hagyja el a verseny helyszínét, hogy előtte nem mutatta meg a lovát az állatorvosi bizottságnak.
 - e) minden kisebb, lovas által a ló szájában vagy a sarkantyúval a ló oldalán okozott vérzés esetén, minimum feljegyzett figyelmeztetést, vagy súlyosabb büntetést (büntetéseket) kap (lásd 526.2 cikkely)
 - f) fáradt ló hajszolása esetén, 25 hibaponttal kiegészítve.
- 2) Automatikusan sárga figyelmeztető lap jár az alábbi vétségek esetén:
 - a) A pálca túlzott használatának minden esetében sárga lapot, vagy súlyosabb büntetést kap a lovas (lásd 526.2 cikkely).
 - b) A ló bántalmazás minden esetében.
 - c) Fáradt ló túlhajszolása.
 - d) Kimerült ló lovaglása, amely egyben diszkvalifikációval is jár.

Feljegyzett lovastusa figyelmeztetés vagy sárga figyelmeztető lap kiosztása előtt a Bírői Testületnek meg kell hallgatnia a Versenyzőt, ha a Versenyző elérhető. A Versenyzőnek bármikor jogában áll felkeresni a Bírői Testületet, hogy a feljegyzett lovastusa figyelmeztetéssel vagy a sárga lappal kapcsolatban magyarázatot kérjen.

Amennyiben valaki feljegyzett lovastusa figyelmeztetést vagy sárga figyelmeztető lapot kap, a bírői testület döntése után a hivatalos kommunikációs táblán közzé kell tenni a lovas nevét és a figyelmeztetés okát.

6. FEJEZET LOVASOK ÉS LOVAK JÓLÉTE

Amennyiben a lovas a Verseny ideje alatt minden ésszerű erőfeszítés ellenére sem értesíthető arról, hogy feljegyzett lovastusa figyelmeztetést vagy sárga lapot kapott, írásban kell értesíteni, a Versenyt követő tizennégy (14) napon belül.

Amennyiben valamely Felelős Személy 3 feljegyzett lovastusa figyelmeztetést kap bármely vétségért ugyanazon a versenyen vagy más nemzetközi versenyeken az első figyelmeztetés kiadását követő 2 éven (24 hónapon) belül, automatikusan 2 hónapra felfüggesztésre kerül a FEI Főtitkár nevében küldött hivatalos értesítést követően. A felfüggesztés kezdeti dátumát a FEI Általános Szabályzattal harmóniában állapítják meg és rögzítik az értesítésben.

Amennyiben ugyanaz a Felelős Személy az első sárga lap kiosztásának dátumától számítva egy éven belül egy vagy több nemzetközi Versenyen még egy sárga lapot kap **bármely vétségért**, automatikusan felfüggesztésre kerül, a FEI Főtitkár nevében küldött hivatalos értesítéstől számított két (2) hónapra. A felfüggesztés kezdeti dátumát a FEI Általános Szabályzattal harmóniában állapítják meg és rögzítik az értesítésben.

7. fejezet ÁLTALÁNOS VERSENY SZABÁLYOK

528. Eredményszámítás

528.1. Egyéni eredmények

528.1.1. Díjlovaglás

A Bírók által a lovasoknak adott jó pontokat büntetőpontokká váltják át. Az így kapott pontokat a díjlovaglás után rögzítik és közzéteszik a díjlovaglás eredmény és a végső eredmény számításához.

528.1.2. Terep

A lovasok akadályokon szerzett hibapontjait hozzáadják az alapidő túllépéséért kapott hibaponthoz és az egyéb, a terepen szerzett hibapontokhoz. Az így kapott hibapontokat a terep után rögzítik és közzéteszik a terep eredmény és a végső eredmény számításához.

528.1.3. Díjugratás

A lovasok akadályokon szerzett hibapontjait hozzáadják az esteleges alapidő túllépéséért kapott hibaponthoz. Az így kapott hibapontokat a díjugratás után rögzítik és közzéteszik a díjugratás eredmény és a végső eredmény számításához.

528.1.4. Kizárás

Az egyik részfeladatból történő kizárás azonnali kizárást von maga után az egész Versenyszámból.

528.1.5. Végeredmény számítás

A győztes a három részfeladat után legkevesebb összhibaponttal rendelkező Versenyző.

528.1.6. Holtverseny (egyéni)

Amennyiben két vagy több Versenyző eredménye megegyezik, az alábbiak alapján dől el a végeredmény:

- A Terep Részfeladatban jobb eredményt elérő lovas végez előrébb, az akadályhibák, alapidő túllépés vagy bármely egyéb, a terepen szerzett hibapontok alapján.
- Amennyiben továbbra is egyenlőség áll fenn, a Díjlovaglás Részfeladatban magasabb pontot elérő lovas végez előrébb.
- Amennyiben továbbra is egyenlőség áll fenn, annak a Versenyzőnek a javára dől el a verseny, aki közelebb tudott lovagolni a terep alapidejéhez.
- Amennyiben továbbra is egyenlőség áll fenn, a Díjugratás Részfeladatban jobb eredményt elérő lovas végez előbb, az akadályhibák és az alapidő túllépés alapján.
- Amennyiben továbbra is egyenlőség áll fenn, a Díjugratás Részfeladatban jobb időt elérő lovas végez előrébb.
- Amennyiben továbbra is egyenlőség áll fenn, a Díjlovaglás Részfeladatban jobb Lovas és ló összbenyomás pontot elérő lovas végez előrébb.
- További pontegyenlőség esetén holtversenyt kell hirdetni.

528.2. Csapat eredmények

528.2.1. Végeredmény számítás

A csapatok három vagy négy lovasból állnak.

A győztes a legkevesebb összhibaponttal rendelkező csapat, a csapat legjobb három Versenyzőjének egyéni összhibapontjainak összeadása után.

Kizárólag a csapatverseny végeredmény számításnál az a csapattag, akik bármilyen okból nem

fejezi be a Versenyszámot, 1000 hibapontot kap.

528.2.2. Holtverseny (csapat)

Két vagy több csapat közötti holtverseny esetén a végeredményt az határozza meg, melyik csapatnak van a három legmagasabban helyezett lovasa.

528.3. Diszkvalifikáció

A diszkvalifikáció azt jelenti, hogy a lovast, a lovat/lovakat és/vagy a ló-lovas párost diszkvalifikálják az adott Versenyszámból vagy az egész Versenyből. A diszkvalifikáció visszamenőleges is lehet.

Lovastusában a Bírói Testület saját hatáskörében diszkvalifikálhat a Versenyszám közben:

- a) A legsúlyosabb lóbántalmazási esetek miatt.
- b) A legsúlyosabb lovas viselkedési vétségek miatt.

Lovastusában a Versenyszám befejezése után automatikus diszkvalifikációval jár:

- a) Ha úgy vesz részt egy Versenyszámban ló vagy lovas, hogy nem teljesíti a megfelelő alkalmassági kritériumokat.
- b) Ha úgy vesz részt egy Versenyszámban ló vagy lovas, hogy nincs meg a megfelelő FEI regisztrációja.

528.3.1 Pozitív dopping teszt(ek) a FEI Lovak és Lovasok Számára Tiltott Szerek Listáján szereplő hatóanyagokra (lásd FEI EADCMR és ADRHA)

529. Indulók bejelentése (végleges nevezés)

Az indulók bejelentésének időpontját a Szervező Bizottság határozza meg és teszi közzé. Minden esetben a Tereppálya bemutató és az első Lószemle után történik.

Amennyiben csak egyéni értékeléssel zajlik a Versenyszám, a Szervező Bizottság kihirdetheti, hogy amennyiben egy lovat felvezetnek az első Lószemlén, azt az induló bejelentésének tekinti.

Csapatverseny esetén a Csapatvezetőnek írásban kell nyilatkoznia a csapat összetételéről és a lovasok indulási sorrendjéről a csapaton belül. Három csapattag esetén arról is nyilatkozni kell, melyik starthely marad üresen.

Amennyiben egy lovas az első Lószemlén több lovat vezet fel, mint amennyit a Versenyszámban lovagolhat, a lovasnak vagy a Csapatvezetőnek írásban kell nyilatkozni arról, melyik ló, vagy lovak fognak a Versenyszámban indulni.

Amennyiben azonos szintű Versenyszámban több kategória kerül megrendezésre, az egynél több lóval induló lovasok a különböző lovaikkal több kategóriában is indulhatnak. A Versenykiírásban rögzíteni kell, mi alapján történik a kategorizálás.

530. Helyettesítések

530.1. CI Versenyszámok

A nevezés lezárását követően, de legkésőbb egy órával az első Lószemle előtt (ha nincs Lószemle, két órával a Díjlovaglás Részfeladat kezdete előtt) a Szervező Bizottság beleegyezésével csak megfelelően minősült lovasokkal/lovakkal lehet helyettesíteni indulókat.

530.2. CIO Versenyszámok és Bajnokságok

Az indulók bejelentése után a csapatösszetétel változtatásnak az alábbiak szerint kell történnie:

- a) A helyettesítésnek legkésőbb két órával a Díjlovaglás Részfeladatban elsőként induló lovas startja előtt kell történnie, azon a napon, amelyik napon a szóban forgó lovas a sorsolás szerint indulna.
- b) Lovas balesete vagy betegsége esetén hivatalos orvosi igazolást kell benyújtani.
- c) Ló sántasága vagy egyéb betegsége esetén az Állatorvos Küldött hozzájárulását kell kérni.
- d) A helyettesítést a Bírói Testülettel egyeztetve a Technikai Küldöttnek kell jóváhagynia.

531 Sorsolás

531.1. A sorsolás módjának jóváhagyása

A sorsolás módját a Technikai Küldöttnek kell jóváhagyni, lehetőség szerint a Bírói Testülettel egyeztetve. Ha a Versenyzők száma szükségesség teszi, szintén a Technikai Küldött hagyja jóvá a sorrendek, vagy a csapat blokkok számának, vagy az egyéni induló blokkok számának átcsoportosítását.

531.2. CI Versenyszámok

Amennyiben csak egyéni elbírálású Versenyszámról van szó, a sorsolást a Szervező Bizottság bonyolítja, ők döntenek a programban megjelenő indulási sorrendről.

531.3. CIO Versenyszámok és Bajnokságok

Amennyiben csapat és egyéni elbírálású versenyről van szó, sorsolással kell meghatározni a nemzetek sorrendjét az első és a második Lószemlére. Ugyanebben a sorrendben indulnak a nemzetek a Díjlovaglás és a Terep Részfeladatban is.

A sorsolás az első Lószemle előtt, a Bírói Testület, a Technikai Küldött és a Csapatvezetők jelenlétében történik. Minden nemzetet sorsolni kell, amely akár csapattal, akár egyéni Versenyzővel részt vesz a Versenyszámban.

532. Indulási sorrend meghatározása (CIO versenyszámok és Bajnokságok)

Amennyiben csapat és egyéni elbírálású a Versenyszám, a lovasok indulási sorrendjének elosztása az első Lószemlét követően történik, a Bírói Testület, a Technikai Küldött és a Csapatvezetők jelenlétében, az alábbiak szerint:

Az indulói létszám összege nyolc részre oszlik, A-H blokkokra, a Versenyzők a blokkok között kerülnek elosztásra, az alábbiak szerint:

- a) A blokk – minden csapat első lovasa
- b) B blokk – az egyéni indulók huszonöt (25) százaléka
- c) C blokk – minden csapat második lovasa
- d) D blokk - az egyéni indulók huszonöt (25) százaléka
- e) E blokk- az egyéni indulók huszonöt (25) százaléka
- f) F blokk- minden csapat harmadik lovasa
- g) G blokk- az egyéni indulók huszonöt (25) százaléka
- h) H blokk- minden csapat negyedik lovasa

532.1. Csapattagok indulási sorrendje

A csapattagok indulási sorrendjét elsősorban a nemzetek sorsolással megállapított sorrendje határozza meg (531.3 cikkely), valamint a Csapatvezető által az első Lószemle után bejelentett csapaton belüli sorrend. A csak három taggal induló csapat vezetőjének nyilatkozni kell arról,

melyik starthely marad üresen.

532.2. Egyéni indulási sorrendek

Ezt követően az egyéni indulási sorrend kerül meghatározásra az alábbiak szerint:

- a) Azokat a lovasokat, akik egyik lovukkal csapatban, a másikkal egyéni versenyzőként indulnak, a Csapatvezetőjük a G blokk bármelyik fennmaradó helyére beírathatja a második lóval. A starthelyek választása a nemzetek kisorsolt sorrendjében történik. (531.3 cikkely).
- b) Azokat a lovasokat, akik két lóval indulnak egyéni versenyben, a Csapatvezetőjük a B és a G blokk bármelyik fennmaradó helyére beírathatja. A starthelyek választása a nemzetek kisorsolt sorrendjében történik. (531.3 cikkely). Sorsolási körönként csak egy lovat írathat be a Csapatvezető.

Azokat a lovasokat, akik egy lóval, csak egyéni versenyben indulnak, a Csapatvezetőjük a B, D, E, vagy G blokk bármelyik fennmaradó helyére beírathatja. A starthelyek választása a nemzetek kisorsolt sorrendjében történik (531.3 cikkely).

Egynél több csapattagot csak akkor engednek két lóval indulni, ha megfelelő számú induló van a Versenyszámban ahhoz, hogy mindkét ló beilleszthető legyen a startlistába a fenti cikkelyben felsorolt feltételek szerint.

533. Startlista

533.1. CCI-L és CCI-S versenyszámok díjlovaglás, terep, díjugratás részfeladat sorrenddel

533.1.1. Díjlovaglás és Terep Részfeladatok

Mindkét részfeladatban a sorsolt indulási sorrendet használják startlistaként.

533.1.2. Díjugratás Részfeladat

A startlista a terep végén kialakult eredmény fordított sorrendjét követi (azaz a legalacsonyabb helyen lévő lovas indul elsőként, az élen lévő lovas pedig utolsóként).

533.2. CCI-S versenyszámok díjlovaglás, díjugratás, terep részfeladat sorrenddel

533.2.1. Díjlovaglás és Díjugratás Részfeladatok

Mindkét részfeladatban a sorsolt indulási sorrendet használják startlistaként.

533.2.2. Terep Részfeladat

A Szervező Bizottság döntése alapján:

- a) A startlista követheti a Díjlovaglás és Díjugratás Részfeladat startlistáját.
- b) A legjobb 25 százalék fordított sorrendben indul. A maradék Versenyző a Díjlovaglás és a Díjugratás Részfeladat sorrendjében indul.

533.3. Több lóval induló lovasok

Több lóval induló lovas nem változtathatja meg a lovak indulási sorrendjét egymáshoz képest. Azonban, ha az időbeosztás indokolttá teszi, a Bírói Testület és a Technikai Küldött beleegyezésével egy vagy több ló eredeti startidején lehet változtatni, mind a Díjugratásban, mind a Terep Részfeladatban.

Ha egy lovas több lóval is indul, különböző kategóriákban, lehetőleg az alacsonyabb kategóriában kell módosítani a startidejét.

534. Időbeosztás

534.1. Díjlovaglás Részfeladat

A lovasok startidejét tartalmazó startlistát minden lovas rendelkezésére kell bocsátani. A startok közötti időintervallumot a Szervező Bizottság határozza meg, a Technikai Küldött jóváhagyásával.

534.2. Terep Részfeladat

A lovasok startidejét tartalmazó startlistát minden lovas rendelkezésére kell bocsátani legkésőbb a díjlovaglás befejezése után egy órával.

A startok közötti időintervallumot a Szervező Bizottság határozza meg, a Technikai Küldött jóváhagyásával.

534.3. Díjugratás Részfeladat

A díjugratás pontos kezdete és várható vége kihirdetésre kerül. Amennyiben a startlista több részre oszlik, például délelőtti és délutáni indulókra, a második részben induló Versenyzők létszámát fel kell tüntetni.

535. Gyakorlás és bemelegítés

535.1 Azonosító szám

Érkezéskor minden ló kap egy azonosító számot, amit végig hordaniuk kell. Ez a szám lecserélhető a kisorsolt startszámra, amelyet a Versenyszám végéig kell viselni.

Az azonosító szám feltüntetésének elmulasztása előbb figyelmeztetést, ismételt esetben pénzbírságot von maga után, amelyet a Bírói Testület határoz meg.

535.2. Korlátozás lovak idomítására

535.2.1. Korlátozás időtartama

Az első Lószemlélt, vagy ennek hiányában a Díjlovaglás Részfeladatot megelőző három napban és a Versenyszám teljes időtartama alatt tilos és kizárást von maga után, amennyiben a Versenyszámban induló lovat nem a saját lovasa idomítja.

535.2.2. Séta és jártatás

Lovon ülő Lovász nem idomíthatja a lovat, csak sétálhat vele, illetve hosszú száron lovagolhatja. Ugyanakkor futószáron dolgozhat vele.

535.2.3. Tiltott területek

A Versenyszámot megelőzően tilos és kizárást von maga után, ha a lovas közel lovagol a terepakadályokhoz, belovagol a díjlovagló négyszögbe, vagy a díjugrató pályára, kivéve, ha a Bírói Testület vagy a Technikai Küldött külön engedélyt ad erre.

535.3. Jártató pályák

A Szervező Bizottságnak megfelelő területet kell biztosítani a lovak jártatásához, amit napközben folyamatosan a lovasok rendelkezésére kell bocsátani.

A Szervező Bizottságnak tájékoztatni kell a lovasokat arról, milyen területeket vehetnek igénybe ilyen célból. Lovak mozgatása kizárólag ezeken a kijelölt területeken, és/vagy a díjlovagláshoz, terephez, díjugratáshoz kijelölt gyakorló és bemelegítő pályákon lehetséges.

535.4. Gyakorló pályák

535.4.1. Gyakorló díjlovasló négyszög

Két nappal a Versenyszám Díjlovasló Részfeladatának első napját megelőzően legalább egy, 20 X 60 méteres díjlovasló négyszöget kell a lovasok rendelkezésére bocsátani. Lehetőség szerint a gyakorló négyszög talaja egyezzen meg a Versenyszám során használt négyszög talajával.

535.4.2. Gyakorló ugró pályák

A Szervező Bizottságnak egy vagy több rögzített és verhető akadályokkal felszerelt pályát kell a Versenyzők rendelkezésére bocsátani, az alábbiak betartásával:

- a) A Versenyzők csak a Szervező Bizottság által kijelölt akadályokon ugrathatnak.
- b) Minden akadályt piros és fehér zászlóval kell jelölni.
- c) A gyakorló akadályokat csak a Szervező Bizottság által meghatározott időpontokban lehet ugratni.
- d) A Szervező Bizottságnak legalább két rögzített gyakorló terepakadályt kell biztosítani.
- e) A rögzített gyakorló akadályok mérete sem a gyakorló pályán, sem a melegítőben nem haladhatja meg az adott Versenyszám terepakadályainak méretét.
- f) A verhető akadályok mérete, akár terep, akár díjugrató gyakorló/melegítő pályán helyezik el, soha nem lehet 10 centiméterrel magasabb, mint az adott Versenyszámban megengedett maximális akadálymagasság, szélessége nem haladhatja meg az adott Versenyszámban engedélyezett maximális akadályszélességet.
- g) A verhető akadályok egyik részét sem tarthatja senki.

535.5. Melegítő pályák

A Szervező Bizottságnak melegítőpályákat kell biztosítani az adott Versenyszám díjlovasló és díjugrató pályáinak közelében és a terepverseny startja mellett.

A melegítőpályák lehetnek ugyanazon a pályán, ahol a gyakorló pályák, ha a pálya mérete és elrendezése, a talaj minősége lehetővé teszi az alábbi minimális követelmények teljesítését:

535.5.1. Díjlovasló

Legalább egy 60 x 20 méteres gyakorló négyszöget kell a következőként induló Versenyző rendelkezésére bocsátani.

535.5.2. Terep

Legalább két, piros és fehér zászlóval jelölt rögzített vagy verhető akadály.

535.5.3. Díjugratás

Legalább két, piros és fehér zászlóval jelölt verhető akadály.

535.6. Hozzászoktatás a díjlovasló négyszöghöz

535.6.1. Hozzászoktatás a díjlovasló négyszöghöz

Annak érdekében, hogy a lovak hozzászokjanak a díjlovasló négyszöghöz a Díjlovasló Részfeladat előtt, a Versenyzők és a Lovászok engedélyt kaphatnak, hogy körbe sétáljanak, vagy lépésben körbe vezessék a lovakat a négyszög körül a Szervező Bizottsággal egyeztetett időpontban, amennyiben a feltételek és az időbeosztás ezt lehetővé teszik.

Négy évszakos talaj esetén a Szervező Bizottság engedélyezheti a lovak idomítását a négyszög kerítésén belül és/vagy a kerítésen kívül is (csak a Versenyzőknek), ha az időbeosztás lehetővé teszi.

535.7. Felügyelet

Egy vagy több Stewardot kell kijelölni annak érdekében, hogy a gyakorló és melegítőpályákra vonatkozó szabályok betartására ügyeljenek.

Ugró akadályokat kizárólag Steward felügyeletével lehet használni.

A többi gyakorló és jártató pályán véletlenszerűen kell ellenőrizni a Stewardoknak. A gyakorló akadályokra vonatkozó bármely rendelkezés megszegése tilos és kizárást von maga után.

536. Belépés a pályákra és a díjlovagló négyszögbe

536.1. Díjlovagló négyszög

A Bírói Testület engedélye nélkül tilos és kizárást von maga után, ha a Versenyző belovagol a díjlovagló négyszögbe bármely egyéb alkalommal, mint a Díjlovaglás Részfeladat teljesítése során. A díjlovagló négyszög a verseny kezdete előtt vagy a szünetekben gyalog megtekinthető.

536.1.1.

Lovastusa versenyen nem kötelező zárni a díjlovagló négyszöget.

536.2. Tereppálya

Tilos és kizárást von maga után, ha a Versenyző a pálya hivatalos megnyitása előtt nézi meg az akadályokat vagy a pályát.

536.2.1. Tereppálya megnyitása

A tereppályát legkésőbb a terepet megelőző napon nyitják meg a Versenyzők számára. A pálya hivatalos megnyitása után a Versenyzők nap közben bármikor újra megnézhetik a pályát és megvizsgálhatják az akadályokat. A Bírói Testület külön engedélye nélkül a pályanézés csak gyalogosan történhet.

536.2.2. Zászlók és jelölések

A pálya megnyitásának idejére minden akadálnak, zászlónak és jelölésnek pontosan a helyén kell lennie. A Versenyzők kizárás terhe mellett nem változtathatják meg, és nem mozdíthatják el a zászlókat és jelöléseket.

536.3. Díjugrató pálya

A díjugrató pálya bemutatója legkésőbb 15 perccel a Díjugratás Részfeladat kezdete előtt történik. A pályabemutató kezdetére a Bírói Testület ad engedélyt, amelyet a hangosbemondón keresztül is be kell jelenteniük.

A lovasok csak gyalogosan, a pályabemutató kezdete és a Díjugratás Részfeladat kezdete között nézhetnek pályát.

A Díjugratás Részfeladat megkezdését követően a Bírói Testület külön engedélye nélkül a Versenyzőknek gyalogosan a pályára lépni tilos, kizárást von maga után.

537. Megszakítások és módosítások

537.1. Megszakítások

Az időbeosztás megszakítható, amennyiben veszélyessé válnak a versenyzés feltételei. Szükség esetén bármely részfeladat vagy versenyfázis megszakítható, későbbre halasztható vagy eltörölhető.

A részfeladat megszakításáról, későbbre halasztásáról vagy törléséről a Vezetőbíró dönt,

amennyiben lehetséges a Bírói Testület többi tagjával és a Technikai Küldöttel egyeztetve.

Megszakítás esetén a Versenyszámot a lehető leghamarabb folytatni kell ugyanott, ahol abbamaradt. A Versenyszám újrakezdése előtt minden érintett Versenyzőnek elég időt kell adni a melegítésre.

537.2. Módosítások

A hivatalos pályabemutatók után csak kivételes esetekben és/vagy a Lovasok Képviselőjének vagy a Csapatvezetők külön kérésére lehet a pályán módosítani, amennyiben Bírói Testület a Technikai Küldöttel és a Pályatervezővel egyeztetve beleegyezik a módosításba.

Minden ilyen módosításról értesíteni kell a lovasokat a terep előtti eligazításon.

A Terep Részfeladat kezdete után csak olyan kivételes körülmények miatt (például heves eső, vagy kánikula) miatt lehet módosítani, amelyek veszélyessé vagy igazságtalanná teszik a pályát.

A döntést a Vezetőbíró hozza, amennyiben lehetséges egyeztetve a Bírói Testület többi tagjával és a Technikai Küldöttel.

Ilyen esetekben a részfeladat kezdete előtt minden Csapatvezetőt és Versenyzőt hivatalosan és személyesen kell értesíteni a módosításról. Ha szükséges, a Versenyzők figyelmeztetése érdekében egy Hivatalos Személy kell állítani a változtatás helyére.

538. Ruházat, lovas felszerelés

538.1. Általános szabályok

Versenyen a hosszú hajú Versenyzők csak összekötött hajjal, rendes megjelenéssel lovagolhatnak.

538.1.1. Fejvédő

A verseny helyszínén bárhol lovagló Versenyzők számára kötelező helyesen felcsatolt fejvédő viselése. A fejvédőnek meg kell felelnie a FEI honlapon megjelentetett nemzetközi biztonsági szabványoknak.

Kivételes körülményektől eltekintve, amennyiben egy lovas nem visel fejvédőt az előírt helyszíneken és időpontokban, miután egy Hivatalos Személy figyelmeztette, sárga lapot kap.

Kivételt képez az eredményhirdetés, ahol a felnőtt versenyzők a díj átvételekor vagy a nemzeti himnusz meghallgatásakor levehetik a fejvédőt. A tiszteletkör lovaglásakor azonban javasolt, hogy a fejvédő a lovas fején legyen.

538.1.2. Pálca

- a) Edzés – síkon lovagolva csapóval együtt nem lehet hosszabb 120 centiméternél a pálca. Akadály ugratásakor használt pálca nem lehet hosszabb 75 centiméternél és tilos súlyt helyezni a végére.
- b) Lószemlék - csapóval együtt nem lehet hosszabb 120 centiméternél a pálca.
- c) Díjlovaglás Részfeladat – tilos pálcát használni a díjlovagló négyszögben és a négyszög körül.
- d) Terep és Díjugratás Részfeladat – a pálca nem lehet hosszabb 75 centiméternél és tilos súlyt helyezni a végére.

538.1.3. Sarkantyú

- a) Általános szabály – a sarkantyú használata mindhárom részfeladatban engedélyezett. Tilos olyan sarkantyút használni, amely képes a lónak sérülést okozni. A sarkantyú sima felületű fémből vagy műanyagból készülhet. Ha a sarkantyúnak van szára, a szár csak hátrafelé mutathat, a szár teljes hossza pedig nem lehet több négy centiméternél (a teljes hosszt a csizmától a szár végéig kell mérni). A sarkantyú szára csak tompa végű lehet, nem okozhat

sérülést. Amennyiben a sarkantyú szára ívelt, kötelezően úgy kell viselni, hogy lefelé mutasson a vége. Fém vagy műanyag, kemény műanyag vagy fém „gombos” „impulse” vagy szár nélküli „dummy” sarkantyú is hordható.

- b) Görgős sarkantyúk – görgős sarkantyú viselése engedélyezett mindhárom részfeladatban, valamint gyakorlás, melegítés közben. Ha ilyet használ a lovas, a görgőknek akadálymentesen kell forogni, a görgő felszíne csak sima lehet (nem lehetnek rajta fogak, nem lehet tarajos). Póni Versenyszámok egyik részfeladatban sem engedélyezett a görgős sarkantyú használata.

538.1.4. Csizma

A Díjlovaglás és Díjugratás részfeladat során fekete, barna, vagy a csizmaszár tetején barna sávós fekete csizma hordható (kivéve, ha szolgálati egyenruha részét képezi.) **ÚJ 538.1.5.**

538.1.5. Fülhallgatók

Bemelegítéskor, vagy bármely edzés közben a Versenyző vagy a lovasz lóháton ülve csak egy fülhallgatót viselhet. A fülhallgatók és/vagy más elektronikus eszközök használata (kivéve az orvostechikai eszközöket, mint pl. hallókészülék), szigorúan tilos a versenypályákon, használatuk kizárással jár.

538.2. Díjlovaglás Részfeladat

538.2.1. Civil lovasok

Fejvédő: fekete vagy sötét színű

Lovagló nadrág: fehér vagy törtfehér

Nyakkendő vagy zsabó: fehér vagy törtfehér

Kesztyű: fehér vagy törtfehér vagy a zakóval egyszínű

Lovagló csizma: fekete vagy sötét színű

Zakó, frakk: bármilyen egyszínű zakó vagy frakk (a Versenyző Nemzeti Szövetsége által engedélyezett), elfogadott. Csíkos vagy többszínű frakk és zakó nem engedélyezett.

538.2.2. Fegyveres testületek és nemzeti méneseik alkalmazottjai

Szolgálati ruházat és kesztyű. A fegyveres testületek és nemzeti méneseik alkalmazottjai számára is kötelező az előírt fejvédők használata.

538.3. Terep Részfeladat

Gerincvédő* viselése kötelező, nem csak verseny közben, hanem bármikor, ha a lovas terepakadályokon gyakorol.

Ajánlott air-vest védőt használni.

A lovagló csizmának kifejezett sarokkal kell rendelkezni, hogy ne tudjon átcsúszni a kengyelen.

* A csak hátat védő gerincvédő nem alkalmas terepen használt gerincvédőnek.

538.4. Díjugratás Részfeladat

538.4.1. Civil lovasok

A civil lovasok a Nemzeti Szövetségük által engedélyezett ruházatot vagy egyenruhát viseljenek, zakót, fehér vagy bézs lovagló nadrágot, fekete vagy barna csizmát. Egyéb sötét színű csizmát a FEI saját hatáskörben engedélyezhet. A csizmán csak egy eltérő szín jelenhet meg, a csizma tetején, sarkán és/vagy az orrán. A csizmának kifejezett sarokkal rendelkezni, hogy ne tudjon átcsúszni a kengyelen.

Az ing lehet rövid- vagy hosszúujjú, kötelező a fehér inggallér, a hosszúujjú ingeken a fehér

mandzsetta. Fehér nyakkendő vagy zsabót kell viselni.

A versenyzakó bármilyen színű lehet, kötelezően kifelé néző gombokkal. A zakó gallérja hajtókás kell, hogy legyen, a hajtóka színe a zakó színével azonos vagy eltérő lehet. Gallér nélküli zakó is engedélyezett, feltéve, hogy az inggallér és a nyakkendő látható.

538.4.2. Fegyveres és katonai testületek tagjai

Fegyveres testületek és nemzeti ménesek alkalmazottai és tagjai kötelesek a szolgálati ruházatot viselni.

538.5. Ruházat ellenőrzés

Steward jelölhető ki arra a feladatra, hogy bármely részfeladat előtt ellenőrizze a pálcákat, sarkantyúkat és a ruhadarabokat.

A Steward jogosult megtagadni a startengedélyt bármely olyan Versenyzőtől, akinek a pálcája, sarkantyúja vagy biztonsági felszerelése nem felel meg az 538. cikkelyben rögzített szabályoknak. Ilyen esetben haladéktalanul jelentést tesz a Bírói Testületnek, hogy az megerősítse a döntést.

Az a lovas, aki nem engedélyezett pálcával, sarkantyúval vagy nem az előírt ruházatban versenyzik, a Bírói Testület döntése alapján kizárható.

539. Ló felszerelés

Lásd [a FEI honlapján található FEI Lovastusa Útmutató a Felszerelések, Szerszámok és Ruházat Használatához FEI TackApp legfrissebb változatát](#) Lásd még 538.2.1. cikkely.

539.1. Edzés és jártatás

539.1.1. Kötelező

Az edzéshez, jártatáshoz kötelező angol típusú nyerget és bármilyen típusú kantárt használni, amely lehet akár nagykantár, csikókantár, gag vagy hackamore.

539.1.2. Engedélyezett

Csúszó martingál, ír martingál, zablavédő, lábvédők, fáslik, rovar elleni felszerelések, orrvédők és nyeregvédő takarók engedélyezettek.

A kantár mindkét pofaszíján engedélyezett a bőr, birkabőr vagy hasonló anyagú borítás használata, feltéve, hogy az anyag átmérője nem több 3 cm-nél a ló pofacsontjától mérve.

539.1.3. Futószárazáshoz engedélyezett

Csak a futószárazáshoz engedélyezett az egyszerű oldalsó kikötőszár, a csúszó segédszárak és a chambron, egy futószárral.

539.1.4 Tilos

Bármely egyéb típusú martingál, segédszár és a szemellenző használata tilos, kizárást von maga után.

539.2. Díjlovaglás Részfeladat

539.2.1. Kötelező

A Díjlovaglás Részfeladat során kötelező angol típusú nyereg és engedélyezett típusú kantár használata.

539.2.2. Engedélyezett

- a) Engedélyezett az A Mellékletben megengedett nagykantár angol orrfékkal, azaz alátétzabla és feszítőzabla láncsal (amely fémből vagy bőrből, vagy a kettő kombinációjából készült). (Az álladzólánc fedése bőrből, gumiból vagy birkabőrből

készülhet.) Nagykantár csak 4* és 5* Versenyszámok díjlovaglás részfeladatában engedélyezett. Az alátétzabla és a feszítőzabla anyaga fém és/vagy kemény műanyag lehet, engedélyezett a gumi vagy latex borítás. A feszítő zabla szára a zabla szájrésze alatt nem lehet több 10 cm-nél. A felső szár nem lehet hosszabb, mint az alsó szár. Ha a feszítő zabla szájrésze nem rögzített, a zabla alsó, feszítő szára nem lehet hosszabb 10 cm-nél akkor, amikor a szájrész a legfelső pozícióban van. Az álladzólánc készülhet fémből, bőrből, vagy ezek kombinációjából. Az álladzólánc fedése bőr, gumi vagy birkabőr lehet. Az alátétzabla és/vagy a feszítőzabla szájrészének együttes átmérője akkora lehet, hogy ne okozzon sérülést a lónak. A feszítőzabla átmérője minimum 12 mm, az alátétzabla átmérője minimum 10 mm kell, hogy legyen.

- b) Szintén engedélyezett az A Mellékletben megengedett csikókantár, fémből, rugalmas gumiból, szintetikus gumiból, műanyagból vagy bőrből készül zablával. A csikózabla minimális átmérője 14 mm. Pónik számára 10 mm. A szájrész átmérőjét a zablakarika vagy a zabla szára mellett kell mérni. A kantárszárat a zablához kell csatolni.
- c) A kantár minden része bőrből vagy bőr jellegű anyagból kell, hogy legyen, kivéve a mexikói orrfék két orrszójának keresztezése alatt, a tarkószíjon vagy az orrszíjon elhelyezett puha alátétet.
- d) Homlokcsíjat használni kell, de a tarkócsíjhoz csatlakozó részén kívül nem kell, hogy bőrből, vagy bőrszerű anyagból legyen.
- e) Szügyhám használható.
- f) Minden Versenyen engedélyezett a fülvédő használata, mely a zaj csökkentését is szolgálhatja. Ugyanakkor tilos a ló szemét eltakarni a fülvédővel, csak olyan fülvédő használható, amely biztosítja a ló fülének szabad mozgását és füldugó nem használható (kivéve a díjátadón). A fülvédő legyen visszafogott színű és kinézetű. A fülvédőt nem lehet az orrszíjhoz rögzíteni.
- g) Orrháló engedélyezett.

Megjegyzés: a szponzor logó és nemzeti jelkép fülvédőn való megjelenítésével kapcsolatban lásd: Általános Szabályzat 135. cikkely. Az engedélyezett zablákat és orrszíjakat lásd „A Melléklet Zablákat és Orrsíjakat”. Bizonyos feladatoknál előírható, hogy csak csikózablával lehet lovagolni.

539.2.3. Tilos

Szigorúan tilos és kizárást von maga után martingál, zablavédő karika, mindenfajta segédeszköz (úgy, mint oldalsó, alsó, csúszó segédzár, kikötők, „egyensúlyozó szár”), bármilyen szemellenző, füldugó, orrvédő és nyeregtakaró használata. Engedélyezett farokszőr pótlás használata, feltéve, hogy nem súlyozzák le, vagy más módon sem emelik ki a pótlást.

Nem engedélyezettek azok a zablákat, ahol a zablakarika akadályozza a szár szabad mozgását, valamint nem engedélyezettek azok a kantárak, ahol a zabla függőleges irányba tud elmozdulni, ezzel „mosolygó zabla” hatást váltanak ki.

Tilos minden olyan felszerelés, amely akadályozza, hogy a ló szabadon mozgassa a fülét.

539.3. Terep és Díjugratás Részfeladat

539.3.1. Engedélyezett

A nyereg típusának megválasztása tetszőleges. Engedélyezett a „gag” vagy „zabla nélküli kantár”, valamint a nem rögzített csúszó martingál és az ír martingál. A szárat közvetlenül a zablá(k)ba vagy a kantárhoz kell csatolni. A kengyelvasnak és a kengyelcsíjnak szabadon kell lógnia a kengyel lakatról, a nyeregszárny külső felületén.

539.3.2. Tilos

Mindenfajta szemellenző, oldalsó kikötő, segédzár vagy „egyensúlyozó szár”, nyelv lecsatoló és/vagy a ló nyelvének lekötése; minden egyéb korlátozó eszköz, minden olyan zabla, vagy egyéb felszerelés, amely sérülést okozhat a lónak, tilos.

Tilos minden olyan felszerelés, amely akadályozza, hogy a ló szabadon mozgassa a fülét.

Terep részfeladaton tilos a pofaszíjhoz bármely kiegészítő anyagot csatolni (pl. báránybőrt).

Csak a díjugratás részfeladatban engedélyezett a kantár mindkét pofaszíján bőr, birkabőr vagy hasonló anyagú borítás használata, feltéve, hogy az anyag átmérője nem több 3 cm-nél a ló pofacsontjától mérve.

Tilos olyan felszerelést használni, amely eséskor/bukáskor, nem engedi, hogy a lovas csizmája/lába azonnal és akadálytalanul kicsússzon a kengyelből.

Tilos bármely olyan felszerelést használni, amely képes megakadályozni, hogy eséskor/bukáskor a ló és a lovas azonnal és akadálytalanul el tudjanak válni egymástól.

Ha a terepen nyakszíjat használ a lovas, rögzíteni kell a szügyhámhoz vagy a nyereghez.

Terepen kötelező olyan torokszíjat használni, ami a helyén tartja a kantárt.

Terepen nem engedélyezett zabra nélküli kantárt használni.

Terepen hackamore csak zablával használható. A feszítőszár hossza maximum 24 cm lehet, amit a felső karika közepétől az alsó karika közepéig mért egyenes vonalon kell mérni.

Terepen semmilyen zabra feszítő szárának hossza nem haladhatja meg a 10 cm-t. A feszítő szár hosszát a szár szájrészhez csatlakozásától a szár legaljáig húzott egyenes vonalon kell mérni.

539.3.3. Díjugratás Részfeladat - lábvédők

Díjugratáskor a ló első és hátulsó lábaira felszerelt lábvédők (egyszerű vagy kombinált lábvédők, csüdvédők stb.) súlya nem haladhatja meg lábanként az 500 grammot (a patkó súlyának beszámítása nélkül).

A díjugratás részfeladatban használt hátulsó lábvédőknek meg kell felelniük a FEI Díjugrató Szabályzat 257. paragrafusának.

Jelen szabály be nem tartása kizárást von maga után.

539.4. Felszerelés vizsgálat

A felszerelések ellenőrzésére kijelölhető egy Steward, aki pályára lépés vagy a részfeladat megkezdése előtt ellenőrzi a lovat.

A Díjlovaglás Részfeladatnál a kantár ellenőrzést a lehető legnagyobb óvatossággal kell végezni.

Amennyiben a lovas úgy kívánja, a kantár és zabra ellenőrzés közvetlenül a Díjlovaglás Részfeladat befejezése után is elvégezhető. Azonban a Versenyző kizárásra kerül, ha kiderül, hogy nem engedélyezett zablát vagy kantárt használt.

540. Illetéktelen segítségnyújtás

Bármilyen, harmadik fél részéről tett beavatkozás, azzal a céllal, hogy megkönnyítse a Versenyző dolgát, vagy segítsen a lónak, illetéktelen segítségnyújtásnak minősül, akár a Versenyző kérésére történt, akár nem, és a Bírói Testület döntése alapján Versenyző kizárásával járhat.

Illetéktelen segítségnyújtásnak minősül, ha Hivatalos Személy vagy néző hívja fel a lovas figyelmét arra, hogy rossz irányba megy a pályán, amely a lovas kizárásával járhat.

A Terep Részfeladat során különösképpen a következő esetek minősülnek illetéktelen segítségnyújtásnak:

- a) Másik lovas szándékos megelőzése.
- b) Bármilyen járművel, gyalogosan vagy a Versenyszámban nem szereplő ló hátán a lovas mögött, előtt vagy mellett menni a pálya bármely részén.

- c) Bizonyos pontokra ismerősöket állítani, hogy mutassák az irányt, vagy jelzéseket adjanak az elhaladó lovasnak.
- d) Akadály mellé állítani valakit, aki bármilyen módon az akadály leküzdésére biztatja a lovat.
- e) Az akadály, vagy pálya bármely részének időleges vagy végleges megváltoztatása, például zászlók, jelzések, kordonok, fák, ágak, drótok vagy kerítések elmozdítása.

540.1. Kivételek

- a) Pálca, fejtű és szemüveg a lovas kezébe adható a terepen, anélkül, hogy leszállna a lóról.
- b) Amennyiben a ló egy akadálnál kitörés miatt leveri a zászlót, a lovas megkérheti az Akadálybíró, hogy tegye a helyére a zászlót (mielőtt újra megugratja az akadályt), de ilyen esetben nem állítják meg az idejét.

540.2. Adóvevő készülékek / Kamerák

Lóháton szigorúan tilos bármilyen adóvevő készüléket használni a lovasoknak a verseny során.

Engedélyezett a részfeladat során kutatási célokra használt adatok rögzítése (pl. szív monitorozás, hőmérséklet stb. mérés).

Lovason vagy felszerelésen lévő kamera használatával kapcsolatban lásd: FEI Általános Szabályzat. A FEI elnevezésű versenyeken a FEI Igazgatóságtól kell engedélyt kérni a kamera használatra, egyéb versenyeken a Technikai Küldött vizsgálja a kérelmeket, a Szervező Bizottsággal egyeztetve.

541. Reklám és hirdetés lovasokon és lovakon

Az Általános Szabályzat 135. cikkelyében megfogalmazott rendelkezéseknek megfelelően kifejezetten Lovastusa Versenyeken a gyártó logója az alábbiak szerint jelenhet meg: a versenyzők a NOB (Nemzetközi Olimpiai Bizottság) által támogatott Regionális és Olimpiai Játékok kivételével minden Lovastusa Versenyen viselhetnek olyan ruházatot és felszerelést (többek között, de nem kizárólag lovaglós felszerelést), amely azonosítja a felszerelés gyártóját, a lovas szponzorát, szponzorait, a Nemzeti Szövetség szponzorát, szponzorait, a lovas nemzeti hovatartozását, és/vagy magát a lovas, de csak az alábbi feltételek szerint.

541.1. Nem szponzor gyártó azonosítója

A Versenyszám területén és az eredményhirdetésen a nem szponzor gyártó logója ruhadarabonként vagy felszerelésenként csak egyszer jelenhet meg, mérete a ruha vagy felszerelés felületén nem haladhatja meg a 3 négyzetcentimétert ruhadarabonként vagy felszerelésenként.

541.2. Szponzor azonosítója

A Versenyszám területén és az eredményhirdetésen a Versenyző, a Csapat és/vagy a Nemzeti Szövetség szponzorának/szponzorainak neve és/vagy logója a ruha vagy felszerelés felületén nem haladhatja meg az alábbi méreteket:

- a) Kettőszáz négyzetcentiméter (200 cm²) a nyeregalátét mindkét oldalán;
- b) Nyolcvan négyzetcentiméter (80 cm²) a zakó vagy a felsőruházat mindkét oldalán, a mellényszeg magasságában (Díjugrató Versenyeken, Díjlovaglós Versenyeken és a Lovastusa Díjlovaglós és Díjugratós Részfeladataiban);
- c) Nyolcvan négyzetcentiméter (80 cm²) a lovaglónadrág csak egyik, a bal szárán, hosszanti irányba, a Lovastusa Versenyek Díjlovaglós, Terep és Díjugratós Részfeladatában. A lovaglónadrág felületén minden esetben csak az alábbiak szerepelhetnek: a Versenyző

- neve, a Versenyző nemzeti hovatartozása, a Versenyző, a Csapat és/vagy a Nemzeti Szövetség szponzorának, szponzorainak neve és/vagy logója;
- d) Tizenhat négyzetcentiméter (16 cm²) az inggallér mindkét oldalán;
 - e) Vagy kettőszáz négyzetcentiméter (200 cm²) a zakó vagy a felsőruházat egyik karján vagy egyszáz négyzetcentiméter (100 cm²) a zakó vagy a felsőruházat mindkét karján, a Lovastusa Verseny Terep Részfeladatában.
 - f) Egyszázhuszonöt négyzetcentiméter (125 cm²) a kobak közepén, függőlegesen, a Lovastusa Verseny **Díjlovagló**, Terep és Díjugratás Részfeladatában;
 - g) Hetvenöt négyzetcentiméter (75 cm²) a ló fülvédőjén, a Lovastusa Verseny Díjlovaglás, Terep és Díjugratás Részfeladatában.

541.3. FEI Bajnokságokon

A fentiek ellenére, a FEI bajnokságok Szervező Bizottságai megtilthatják a logók és nevek feltüntetését a Versenykiírásban, a Csapat és/vagy Nemzeti Szövetségek szponzorának/szponzorainak kivételével, az Általános Szabályzat 135.1.2.1 cikkelyében meghatározott korlátozások szerint.

541.4. A verseny szponzora

A Szervező Bizottság minden FEI Versenyen megjelenítheti a Versenyszám és/vagy a Verseny szponzorának/szponzorainak nevét és/vagy logóját a Verseny területén megjelenő személyzet ruházatán, a Versenyzők által a terepen hordott rajtszám elején és hátulján, valamint a Versenyszámban és az eredményhirdetésen használt istállótagarókon. A név és/vagy logó mérete nem haladhatja meg a 100 cm²-t.

541.5. Versenyző nemzeti hovatartozásának azonosítása

A Versenyszám területén és az eredményhirdetésen a Versenyző nemzetének neve és/vagy logója, nemzeti címere és/vagy nemzeti színű zászlója, és/vagy a Versenyző Nemzeti Szövetségének neve vagy logója a ruházat vagy felszerelés felületén nem haladhatja meg az alábbi méreteket:

- a) Ésszerű méretben a zakó vagy a felsőruházat mindkét oldalán, a mellényszab magasságában vagy a galléron, a Lovastusa Verseny Díjlovaglás és Díjugratás Részfeladatában.
- b) Kettőszáz négyzetcentiméter (200 cm²) a nyeregalátét mindkét oldalán.
- c) Vagy kettőszáz négyzetcentiméter (200 cm²) a zakó vagy a felsőruházat egyik karján, vagy egyszáz négyzetcentiméter (100 cm²) a zakó vagy a felsőruházat mindkét karján, a Lovastusa Verseny Terep Részfeladatában.
 - Függőlegesen a kobak közepén Díjugrató Versenyeken;
 - Függőlegesen fejbédő közepén Díjlovagló Versenyeken;
 - Függőlegesen fejbédő közepén Lovastusa Versenyeken. A nemzeti színek a fejbédő teljes felületén megjelenhetnek.
- d) Hetvenöt négyzetcentiméter (75 cm²) a fülvédőn, a Lovastusa Verseny Díjlovaglás, Terep és Díjugratás Részfeladatában.

A Versenyző nemzeti azonosítása minden esetben megjelenhet ugyanazon a felületen, ahol a Versenyző, a Csapat és/vagy a Nemzeti Szövetség szponzorának/szponzorainak neve és/vagy logója, mindaddig, amíg a megjelenésük és a látványuk összhangban van az Általános Szabályzat 135 2.2.1. és 2.3.1. cikkelyeiben említett megjelenítési felületekkel.

A Bajnokságok és a Hivatalos Csapatversenyek terep részfeladatában a nemzeti csapatok tagjainak felszerelésén, ruházatán és nyeregalátétén elvárt megjeleníteni a nemzeti lobogó színeit, annak érdekében, hogy egyértelműen azonosíthatóak és vizuálisan megkülönböztethetőek legyenek a csapatok. A színeket és a formát előre be kell jelenteni a FEI-nek.

A lovas nemzeti zászlója, vagy országának hivatalos hárombetűs NOB rövidítése megjelenhet a

lovas zakójának hátulján, a lapockák közt, középen. A zászló teteje, vagy a hárombetűs rövidítés felső széle 4 cm-re helyezkedjen el a gallér aljától. A zászló nem lehet szélesebb 25 cm-nél, magassága a szélességgel arányos. A hárombetűs NOB ország név rövidítést szabványos NOB betűtípussal kell kiírni, a betűk mérete nem lehet több 8 cm-nél.

Megjegyzés 2019: Minden lovasnak és lónak viselnie kell legalább egy, a nemzeti hovatartozást megjelenítő darabot.

541.6. Versenyző neve

A Versenyszám területén és az eredményhirdetésen a Versenyző nevének megjelenítése nem haladhatja meg az alábbi méretet:

- a) Nyolcvan négyzetcentiméter (80 cm²) csak a lovaglónadrág bal szárán, hosszanti irányba, a Lovastusa Versenyek Terep és Díjugratás Részfeladatában.

541.7. Nemzeti Szövetség logója

Jelen cikkelytől eltérő rendelkezés hiányában a Versenyszám területén vagy az eredményhirdetésen megjelenő lovakon/lovasokon nem engedélyezett másfajta reklám vagy hirdetés feltüntetése. Azonban pályabejárás közben a lovasok hordhatják a saját, Csapatuk és/vagy Nemzeti Szövetségük szponzorának/szponzorainak és a nemzetük nevét és /vagy logóját a felsőruházat elején és hátulján, legfeljebb 400 négyzetcentiméter (400 cm²), illetve a fejfedőn maximum 50 négyzetcentiméter (50 cm²) nagyságban.

541.8. Reklámok a versenypályákon

A Sporttörvény ettől eltérő rendelkezésének hiányában reklámok tüntethetők fel az akadályokon, a pályát körülvevő kerítésen és a pálya oldalán, feltéve, hogy bármely a közvetítésről, internetről szóló jogszabály vagy megegyezés engedélyezi az ilyen reklámok feltüntetését.

541.9. A Versenyszám területe - definíció

Hacsak nincs másfajta írásos megállapodás a FEI-vel, jelen cikkely szándékai szerint a Versenyszám területének számít minden olyan terület, ahol a Versenyzőt és a lovát elbírálják, vagy ahol Lószemlének vetik alá. Nem tartozik ide a melegítőpálya és a startbox, valamint a célbox.

541.10 (az Általános Szabályzat 135.8. pontja szerint)

A Chief Steward feladata gondoskodni arról, hogy a Versenyzők pályára lépés előtt tudomásul vegyék a fenti rendelkezéseket. Azok a Versenyzők, akik nem tartják be a fentieket, nem léphetnek a pályára a Verseny ideje alatt. Amennyiben a Nemzeti Szövetség által elfogadott nemzeti formaruházat nem felel meg az érvényben lévő szabályokkal, a FEI nem engedélyezi annak viselését.

8. fejezet DÍJLOVAGLÁS

542. FEI Díjlovagló Szabályzat

A Lovastusa Díjlovaglás Részfeladatra a FEI Díjlovagló Szabályzat vonatkozik, kivéve, ahol jelen Lovastusa Szabályzat másképp rendelkezik. A FEI Díjlovagló Szabályzat bármely év közben hozott módosítása a következő év január 1-től kerülhet be a Lovastusa Szabályzatba, a módosítás felülvizsgálata után.

543. Adminisztráció

543.1. A díjlovagló feladat típusa és szintje

A díjlovagló feladat típusát és szintjét a Versenyszám típusa és szintje szerint határozza meg, ebből következően a lovasok és lovak felkészültségéhez és képzettségéhez idomul.

543.1.1. CI és CIO Versenyszámok

A Szervező Bizottságok a *Díjlovaglás Melléklet Díjlovagló Feladatok* táblázatában szereplő feladatok közül szabadon választhatnak, az adott Versenyszám szintjének megfelelően.

543.1.2. Bajnokságok és Játékok

Minden Bajnokságon és Játékokon a „B” feladatok kerülnek kiírásra, kivéve, ha a FEI ettől eltérően rendelkezik.

543.2. Egy nap alatt elbírálni díjlovagló feladatok száma

A Szervező Bizottság egy napra legfeljebb ötven (50) ló elbírálását oszthatja egy Bírói Testületre, amelyhez legfeljebb tíz százalék (10%) adható hozzá, a Technikai Küldött és a Vezetőbíró beleegyezésével.

543.3. A Bírók elhelyezkedése

A díjlovagló négyszögtől öt méterre, a három Bíróból kettőt kell elhelyezni a rövid falon. A Vezetőbíró (C) a középvonal meghosszabbításán helyezkedik el, a másik Bíró (M vagy H) két és fél méterrel a hosszúfal szélének meghosszabbításától beljebb helyezkedik el.

A harmadik Bíró öt-tíz méterre a négyszög kerítésétől, E-nél vagy B-nél helyezkedhet el. A három Bíró C, H, B vagy C, M, E betűknél ül, erről a Technikai Küldött határoz, a feladat sajátosságaitól és a napjárástól függően.

Amennyiben csak két Bíró van, C és E vagy C és B betűkhöz ülnek, erről a Technikai Küldött határoz, a feladat sajátosságaitól és a napjárástól függően.

Minden Bírónak elszeparált bírói bódét kell biztosítani. A bódét legalább ötven (50) centiméterrel meg kell emelni a földről, hogy a Bírók számára jó rálátást biztosítson a négyszögre.

544. Eredményszámítás

544.1. Pontozás

544.1.1. Jó pontok

A Bírók nullától tíz pontig adnak jó pontokat (fél pontokat is) minden számozott feladatra és a lovas és a ló harmóniájára.

544.1.2. Az ugrásváltások pontozása

4*-os bajnokságokon és magasabb szintű versenyeken amennyiben ugyanazon feladatnál az ugrásváltásra kapott pont 3 vagy több pontnyi eltérést mutat a bírók között, a Bírói Testület a

8. FEJEZET DÍJLOVAGLÁS

lehető leghamarabb visszanezi a lovaglászról készült hivatalos videofelvételt. A videot ugyanaznap kell megnézni, amikor pontozták.

Korrigálni csak az ugrásváltás pontját lehet, a Bírói Testület egyetértésével. A korrekció alapja az eredeti pontozás: az egyik, vagy több bíró pontjaihoz kell igazítani.

544.1.3. Pontozás papír nélkül

A szervezőknek lehetőségük van papír nélküli pontozás alkalmazására.

A papír nélküli pontozást a FEI-vel engedélyeztetni kell és fel kell tüntetni a versenykiírásban.

A FEI által engedélyezett papír nélküli pontozási rendszereket a FEI a honlapján teszi közzé.

A bírók számára segítségként minden versenye biztosítani kell a díjlovagló feladatokat kinyomtatva is.

544.2. Eredményszámítás

544.2.1. Jó pontok és Levonások

Bírónként a díjlovagló feladat számozott feladataira adott, nullától tíz pontig terjedő jó pontokat és a lovas és a ló harmóniája pontot összeadják, a programtévesztés hibapontjait levonják, ez a Versenyző díjlovaglásának pontszáma.

544.2.2. Bírónként százalék

Ezt követően kiszámításra kerül bírónként a maximális pontszámhoz viszonyított százalékos eredmény. A százalék a Bíró által adott összes jó pont a levonásokkal, osztva a maximum lehetséges jó pontokkal, majd megszorozva százzal, két tizedes jegyre kerekítve az eredményt. Ez az érték jelenik meg a bírónként eredményben.

A két tizedesre kerekítés szabálya: x.xx5 és e felett felfelé, x.xx5 alatt lefelé kell kerekíteni.

544.2.3. Versenyző százaléka

A Versenyzők százaléka a jó pontok és levonások átlaga alapján úgy kerül kiszámításra, hogy a Bírók által adott összes jó pontok és levonások számát összeadják, majd elosztják a Bírók számával. A Versenyzők százaléka mindig két tizedes jegyre kerekített.

544.2.4. Hibapontok

Annak érdekében, hogy a Versenyzők százalékos eredménye hibaponttá alakuljon, a százalékos eredményt ki kell vonni 100-ból, az így kapott értéket egy tizedes jegyre kell kerekíteni. Az így kapott eredmény a feladat hibapontjainak száma.

Az egy tizedesre kerekítés szabálya: x.x5 és e felett felfelé, x.x5 alatt lefelé kell kerekíteni.

Lovastusa díjlovaglás részfeladat hibapontjai:

1. tévesztés	Két (2) hibapont
2. tévesztés	Négy (4) hibapont
3. tévesztés	Kizárás
Egyéb hibák	Hibánkként két (2) hibapont levonás

Megjegyzés: a Lovastusa Szabályzat nem követi a Díjlovagló Szabályzat módosítását a hibapontokkal kapcsolatban. A 2015-ös Szabályzat mérvadó a Lovastusa Versenyek Díjlovagló Részfeladat számításánál.

544.2.5. Lovas és ló összbenyomás pontja

Minden lovastusa díjlovagló programban egyetlen összbenyomás pontot kap a lovas, ló és lovas közti harmóniára, mely kétszeres szorzóval kerül beszámításra.

9. fejezet TEREP RÉSZFELADAT

545. A Terep Részfeladatra vonatkozó irányadó szabályok

545.1. Start

545.1.1. Lovas indításának eljárása

A terep startjánál a Versenyző a starter ellenőrzése alatt áll, addig nem startolhat el, amíg nem kap felszólítást erre a startertől. Ha mégis elstartol idő előtt, a Bírói Testület döntése alapján kizárható.

A lónak az indítás előtt nem kell teljesen mozdulatlanul állnia, de előnyt sem szerezhet a lovas repülő start segítségével.

Minden lovasat kellő időben kell figyelmeztetni a startidejéről, de az a Versenyző felelőssége, hogy a kellő időben készen álljon az indításra.

545.1.2. Startbox

A starter feladatának megkönnyítésére egy zárt, körülbelül 5 x 5 méteres startbox épül a terep startjához. A startbox frontoldala nyitott, ezen keresztül startol el a ló, ezen kívül az egyik, vagy mindkét oldalán van egy-egy bejárat.

Valamennyi lovasnak a startboxból kell indulnia. A lovas, ahogy akar, szabadon mozoghat a lóval a startbox körül és a startboxon keresztül.

Bevezetheti egy segítő a lovat a startboxba és a startjelzésig foghatja. A startjelzés pillanatától kezdve a lovas megkezdte a pályát, további segítség nem adható neki.

545.2. Terep alapideje, időmérés

545.2.1. Alapidő / Időhatár

A megválasztott pályahossz megválasztott irammal történő teljesítése eredményezi az alapidőt. A lovas nem kap jutalmat a pálya alapidőnél gyorsabb befejezéséért. Az alapidő túllépéséért az 548.2 cikkelynek megfelelő büntetésben részesül a Versenyző, egészen az időhatár eléréséig.

Az időhatár az alapidő kétszerese.

545.2.2. Időmérés

Valamennyi Versenyző idejét a startjelzés elhangzásától vagy a startvonalon való áthaladástól - attól függően, melyik történik előbb - a célvonalon történő áthaladásig mérik.

Amennyiben a lovas megállítja egy Hivatalos Személy, például megrongálódott akadály, előzés, orvosi vagy állatorvosi vizsgálat stb.... miatt, az újraindítás és a megállítás között eltelt időt feljegyzik és levonják a pálya teljesítésének teljes idejéből.

545.3. Pályatévesztés

Kizárás terhe mellett a terepen kijelölt összes kötelező áthaladási kapun, valamint minden akadály minden elemén és/vagy alternatív elemén sorrendben kell áthaladni vagy átugratni.

Kizárás terhe mellett a pályán előforduló összes piros és fehér zászlót figyelembe véve kell lovagolni, az 549. 2. és az 549.4. cikkelyben megfogalmazottak kivételével.

Kizárás terhe mellett tilos már megugratott akadályt újra ugratni, az 549.4 cikkelyben megfogalmazottak kivételével.

545.4. Jármód és lóról leszállás

A Terep Részfeladatban a start és cél között a lovas szabadon megválaszthatja a jármódot.

Az 549.5.1 cikkely szerint nem jár kizárással, ha a lovas önként száll le a lóról, hogy megvizsgálja a lovat, igazítsa a felszerelésen, vagy amikor megállítják a tereppályán.

545.5. Előzés

Bármely Versenyző, akit a soron következő lovas utolér, köteles gyorsan helyet adni a következőnek.

Bármely Versenyző, aki utoléri az előbb indult lovast, csak biztonságosan, az előzésre alkalmas helyen előzhet.

Amennyiben az előző Versenyzőt épp egy akadály előtt éri utol a következő lovas, az első lovasnak a Hivatalos Személy útmutatását kell követni.

Amennyiben az első lovas már rálovagolt az akadályra, hogy azt megugrassa, a következő lovas csak oly módon ugrathatja meg az akadályt, hogy az egyiküknek se okozzon kényelmetlenséget, ne veszélyeztessék egymást.

545.6. Bajban lévő versenyző

Amennyiben egy akadály megugrása közben a ló úgy beszorul/fennakad, hogy nem tud segítség nélkül tovább haladni, vagy sérülést okozhat magának, az Akadálybíró felszólítja a lovast, hogy szálljon le a lóról és a lovast kizárják.

Az Akadálybíró dönti el, hogy akadályt szét kell-e szedni, vagy bármely egyéb segítség szükséges-e a ló kiszabadításához.

545.7. Versenyző megállítása

Amennyiben egy bajban lévő lovas megrongálja az akadály bármely részét, vagy ha egy akadályt szét kell szedni, hogy egy felbukott lovat kiszabadítsanak, vagy ha egy akadály széttört, de még nem állították helyre, vagy bármely hasonló körülmény esetén, a soron következő lovast meg kell állítani.

Ilyen esetben egy Hivatalos Személynek kell az érkező lovas elé állni. A Hivatalos Személy piros zászló lengetésével figyelmezteti a lovast, hogy meg kell állnia.

A Bírói Testület döntése alapján kizárással jár, ha a lovas nem áll meg a jelzés ellenére.

A Hivatalos Személy csak a Kontroll Központ utasítására állíthat meg Versenyzőt, vagy ha a saját akadályánál történt baleset.

A pályán előre kijelölt időmérő/megállító pontokon, vagy az akadályoknál lehet megállítani a Versenyzőket.

545.7.1. Időmérés

A lovas megállításának ideje - attól a pillanattól, hogy áthalad a megállító ponton, addig, amíg az újraindítást követően újra áthalad ugyanazon a ponton - feljegyzésre kerül, és kivonják a terep teljesítésének teljes idejéből.

A szabály egyértelmű célja, hogy a lovas idejét attól a pillanattól mérjék újra, amikor vágásban áthalad az időmérés pontján, nem akkor, amikor még csak áll, vagy elindul álló helyből.

545.8. Pálya elhagyása kizárást követően

Bármilyen okból zárják ki a lovast, azonnal el kell hagynia a pályát, nincs joga a lovaglás folytatására. A lovas lóháton vagy a lovat vezetve is elhagyhatja a pályát, de csak lépésben.

A szabály megszegőinek büntetéséről az 525. cikkely (Veszélyes lovaglás) alapján a Bírói Testület dönt.

546. Tereppálya

546.1. Jelölés

546.1.1. Piros és fehér határoló zászlók

Piros és fehér határoló zászlókat kell használni a start és a célvonal, a kötelező áthaladási kapuk és az akadályok széleinek meghatározására. A zászlókat úgy kell elhelyezni, hogy áthaladáskor a lovasnak jobbra a piros, balra a fehér zászló van.

546.1.2. Számok és betűk

Valamennyi terepakadályt számmal kell jelölni. Ezen felül a több elemből vagy alternatívából álló akadályokat (547.5.1 cikkely) betűkkel kell jelölni (A, B, C stb....). Minden kötelező áthaladási kaput egymás után, sorrendben kell jelölni és számozni.

546.1.3. Start- és célvonal jelzése

A piros és fehér zászlón kívül a start- és a célvonalat külön is kell jelölni.

546.2. Pályahossz és iram

A különböző szintek pályahossz és iram követelményeit az adott Versenyszám nehézségi szintje határozza meg.

A pályatervezők a B Melléklet „Pályahossz, iramok, alapidők és erőkifejtések táblázat” -ből a Versenyszám szintjére vonatkozó értékeken belül választják meg az adott Versenyszámra legjobban alkalmazható pályahosszt.

A B Mellékletben leírtakhoz képest a pályahossz és az iram kivételes módosítása kizárólag a Lovastusa Bizottság jóváhagyásával történhet, az 537.2. cikkelyben előírt szabály kivételével.

546.3. Célvonal

A terep utolsó akadályja nem lehet 20 méternél közelebb és 50 méternél távolabb a célvonalától.

546.4. Pályarajz

Valamennyi lovas rendelkezésére kell bocsátani a pályarajzot a terep előtt.

A pályarajzon a következőket kell feltüntetni:

- a) A start és a cél helye
- b) Számozott akadályok és kötelező áthaladási kapuk, fordulózászlók
- c) Pályahossz
- d) Alapidő, időhatár

547. Akadályok

547.1. Meghatározás

Csak akkor tekinthető egy tárgy akadálynak, ha a szélei egy piros zászlóval és egy fehér zászlóval jelöltek, valamint, ha a tárgy megfelelő számmal és/vagy betűvel, vagy betűkkel jelölt. Valamennyi jelentős ugró erőkifejtést, amit egy átlagos ló várhatóan megpróbál megugrani, akadálynak vagy akadályelemnek kell tekinteni, és ennek megfelelően kell kizászlózni, számozni, betűvel ellátni.

547.2. Akadálytípusok

547.2.1. Általános szabályok

Az akadályoknak rögzítettnek, megjelenésükben és alakjukban impozánsnak kell lenniük. Természetes akadályok használata esetén, oly módon kell megerősíteni az akadályt, hogy az a verseny teljes időtartam alatt ugyanolyan állapotban maradjon. Minden ésszerű óvintézkedést meg kell tenni annak érdekében, hogy a lovas lóháton ne legyen képes átjutni egy akadály alatt. A mobil akadályt oly módon kell rögzíteni a talajhoz, hogy ne tudjon elmozdulni, ha a ló belerúg, vagy megüti.

547.2.2. Felépítés

Azokat az akadályokat, amelyekbe a ló bukás miatt beszorulhat, vagy amelyen sérülést okozhat magának, oly módon kell megépíteni, hogy gyorsan szétszedhetőek, majd pontosan az eredeti állapotukba gyorsan visszaépíthetők legyenek. Az ilyen konstrukció semmilyen módon nem csökkentheti az akadály szilárdságát.

547.2.3. Sövény

Az akadályok tetején lévő sövényt rugalmas és deformálható anyagból kell kialakítani. Az akadályt oly módon kell felépíteni, hogy az akadály rögzített és szilárd részén átugró lónak ne okozzon sérülést a sövény. A bullfinch olyan ritkás sövényből épült akadály, amelyen engedélyezett, hogy keresztülugorjon a ló, feltéve, hogy a sövény állapota a verseny teljes ideje alatt ugyanolyan állapotban tartható.

547.2.4. Törhető/deformálható akadályok

Az akadályokat csak olyan törhető/deformálható technológiával lehet ellátni, amelyet jóváhagyott a FEI, a „*FEI Szabvány a törhető/deformálható terepakadályok minimális erőssége*” című előírás szerint. Az engedélyezett technológiák listája a FEI honlapján van közzétéve.

Minden szinten kötelező törhető elemekkel építeni a nyitott oxereket, nyitott sarkokat, rudakból épített meredek, vagy közel meredek akadályokat, a triple barok felső rúdját és a kapukat, ahol az akadály mérete és súlya illeszkedik a FEI által engedélyezett törhető elemekhez.

547.2.5. Vizes akadályok

Minden tereppályán kell, hogy legyen legalább egy (erőkifejtés) vizes akadály (vízbe, vagy vízből ugrás).

547.2.6. Lekerekített és lejtős akadályélek

A széles akadályoknak, ideértve a sarkokat is, nem lehet meredek, vagy függőleges éle. Az akadály frontoldalának tetejét le kell kerekíteni vagy lejtősen kell építeni. Semmilyen egyéb akadálynak, ideértve a kapukat, a fűrészelt vagy négyszögletes anyagból épített akadályokat, nem lehet éles vagy négyszögletes éle. Kivételt képeznek a sövényvel épített akadályok, ha a sövény teteje legalább 20 cm-re van az akadály szilárd részétől.

547.2.7. Alapvonalak

Minden szinten, minden akadályon alapvonalat kell használni.

50 cm vagy annál alacsonyabb vezető éllel rendelkező akadályoknál további alapvonal nem kötelező.

Megjegyzés: további információ lásd *Tereppályát érintő irányelvek hivatalos személyek számára*.

547.3. Méretek

Az akadályméreteknek a Versenyszám szintjének megfelelően a B Mellékletben található *Akadály magasságok és szélességek* táblázatban foglalt méreteken belül kell lenni.

Az akadályok méretének meg kell felelnie a B Mellékletben engedélyezett méreteknek, amikor a Bírói Testület átveszi a pályát (a talajviszonyok megváltozása esetén).

547.3.1. Rögzített részek

Az akadály rögzített és szilárd részeinek magassága és szélessége egyik olyan ponton sem haladhatja meg az előírt méreteket, ahol a lovas az ézszerűség határain belül megpróbálja leküzdeni.

547.3.2. Sövény

A sövény teljes magassága és a sövény szilárd részének magassága soha nem haladhatja meg a Versenyszám szintjének megfelelő, a B Mellékletben található *Akadály magasságok és szélességek* táblázatban foglalt méreteket.

547.3.3. Vizes akadály

Olyan akadályoknál, ahol vízen kell keresztülhaladni (sekély gázló, tó, széles folyó) a víz mélysége sehol sem lehet több 35 centiméternél a belovaglás pontjától a kilovaglás pontjáig. A belovaglás és a kilovaglás közötti távolság minimum 6 méter, kivéve, ha a vízből közvetlenül felugróval/felugrókkal vagy akadály megugratásával kell kilovagolni, ez esetben a minimális távolság 9 méter.

A vizes akadály kiugrója előtt legalább 2 vágtaugásra, a beugró után legalább 3 vágtaugásra lehet elhelyezni a legközelebbi akadályt.

Vizes akadályból egy másik vizes akadályba lefelé ugratni semmilyen szinten nem engedélyezett akadály.

547.3.4. Csak szélességgel rendelkező akadályok

A csak szélességgel rendelkező akadályok (száraz, vagy vizes árok) esetén, az akadály frontoldalán rúd vagy sövény használata megengedett, elugratóként. Az elugratót bele kell számítani az akadály szélességébe, magassága nem haladhatja meg az 50 centimétert.

547.3.5. Mélybeugrások

2* szinten nem engedélyezett 160 centiméternél nagyobb leugrót építeni. 3, 4 és 5 csillagos szinten a 160 centiméternél nagyobb, de sík landolási oldalú leugrók száma legfeljebb kettő lehet.

547.4. Akadályok mérése

547.4.1. Magasság

Az akadály magasságát attól a ponttól kell mérni, ahonnan az átlagos ló elugorna.

547.4.2. Szélesség

A nyitott akadály (pl. oxer vagy árok) szélességét az akadályt felépítő rönkök vagy egyéb anyagok külső szélétől kell mérni, azon vonalon, ahol az átlag ló várhatóan ugorja. A zárt, szilárd tetejű akadály szélességét (pl. asztal) a frontoldali szél legmagasabb pontjától a hátsó oldali szél legmagasabb pontjáig kell mérni, azon a vonalon, ahol az átlag ló várhatóan ugorja. Az alap szélességébe bele kell mérni az akadály minden szilárd elemét, ide értve a szilárd alapvonalat is (lásd „FEI Tereppálya irányelvek hivatalos személyek részére”).

547.4.3. Mélybeugró

A landolási oldal mélységét az akadály legmagasabb pontjától - ha az sövény, akkor a sövény tetejétől - addig a pontig kell mérni, ahová egy átlagos ló földet érne.

547.4.4. Természetes akadályok

Amennyiben egy akadály magasságát nem lehet egyértelműen mérni (pl. természetes sövény, bullfinch) a magasságot az akadálynak addig a szilárd részéig kell mérni, amelyen keresztül nem tud sértetlenül áthatolni a ló.

547.5. Több elemből, alternatívából álló akadályok

547.5.1. Több elemből álló akadályok

Amennyiben kettő vagy több ugró erő kifejtés egymáshoz közel van elhelyezve és a Pályatervező egy összetett akadálynak szánta, akkor azok egy számozott akadály elemeinek tekintendők. Minden elemet külön betűvel kell jelölni (A, B, C stb.), a betűk sorrendjében kell meglovagolni.

Ahol két vagy több ugró erő kifejtés olyan közel helyezkedik el egymáshoz, hogy amennyiben az egyik elleneségül vagy kitör a ló, a következő elem vagy elemek megugratása szinte lehetetlen egy vagy több korábbi elem megugratása nélkül, az ilyen ugró erő kifejtéseket azonos számmal kell ellátni és ennek megfelelően kell betűkkel jelölni.

547.5.2. Alternatívakkal rendelkező akadályok

Amennyiben egy akadály megugratható egy ugró erő kifejtéssel, és van két vagy több ugró erő kifejtéses alternatívája, valamennyi alternatív akadályt külön akadályelemként kell számozni és betűzni.

Az alternatív akadályt úgy kell elhelyezni, hogy a kitörés/elleneségülés után a lónak/lovasnak újra kelljen próbálkozni, rálovagolni az akadályra.

547.5.3. Feketezászlós alternatívák

Az alternatív akadályok vagy akadályelemek külön is zászlózkodhatók, de ugyanazzal a számmal/betűvel kell azonosítani őket, mint az egyenes útvonal akadályát/elemeit. Ebben az esetben mindkét zászlópárt fekete csíkkal kell jelölni a zászló mindkét oldalán.

547.6. Ugró erő kifejtések száma

Az ugró erő kifejtések számának az adott Versenyszám szintjének megfelelően, a B Melléklet *Pályahossz, iramok és ugró erő kifejtések* táblázatban foglalt határokon belül kell lenni.

Az ugró erő kifejtések számát azon az útvonalon mérik, amelyet az átlagos ló várhatóan megtesz.

Minden szinten és minden kategória számára lehetőség van legfeljebb két további erő kifejtést adni a pályához, miszerint a lépcsők és az árkok nem számítanak erő kifejtésnek az alábbi feltételek alapján:

a) kombinációban/vonalban lévő 2 lépcső csak 1 erő kifejtésnek számít, pl. egy sunken road, ami hagyományosan 4 erő kifejtés lenne (akadály előtte, leugró, felugró, akadály mögötte), 3 erő kifejtésnek számít.

b) 3 lépcső felfelé vagy lefelé 2 erő kifejtésnek számít

c) kombinációban lévő árok (pl. a coffin típusú akadály) nem számít külön erő kifejtésnek

d) a lépcsőket és az árkokat a szokásos módon kell kizászlózni és elbírálni. A TD-nek és a CD-nek a verseny előtt meg kell egyeznie, hány ilyen erő kifejtés – ha egyáltalán szükség van ilyenre – felel meg az adott versenyszámnak, figyelembe véve a terepviszonyokat, a pálya folyamatosságát, intenzitását.

548. Eredményszámítás

548.1. Akadályhibák

Hiba	Hibapont
Első ellenszegülés, kitörés vagy körözés	20 hibapont
Második ellenszegülés, kitörés vagy körözés ugyanazon akadálynál	40 hibapont
Harmadik ellenszegülés, kitörés vagy körözés a tereppályán	kizárás
Lovas eséses, ló bukása a tereppályán	kizárás
Törhető szerkezet működésbe lépése, ha az akadály mérete módosul	11 hibapont
Veszélyes lovaglás	25 hibapont
Zászlón kívül ugratás az 549.2.cikkely szerint	15 hibapont

Bizonyíték: csak hivatalos video használható fel bizonyítékként. A Hivatalos Személyek a félreértések elkerülése érdekében még a terep megkezdése előtt egyértelművé teszik és tájékoztatják a csapatvezetőket/lovasokat a technikai gyűlésen, mely felvételt tekintik hivatalosnak.

548.2. Időhibák

Hiba	Büntetés
Alapidő túllépése	négy tized (0.4) hibapont minden megkezdett másodpercért
Időhatár túllépése	kizárás

548.3. Kizárás további okai

548.3.1. Kötelező kizárás

Kizárást kell alkalmazni a következő esetekben:

- Versenyzés nem megfelelő felszereléssel (539. cikkely).
- Nem javított pályatévesztés (545.3 cikkely).
- Akadály vagy kötelező áthaladási kapu/forduló zászló kihagyása (545.3 cikkely).
- Nem soron következő akadály ugratása, nem soron következő akadályon hibázás, vagy következő áthaladási kapu/forduló zászló rossz sorrendben történő meglovaglása (545.3 cikkely).
- Akadály rossz irányból történő meglovaglása (545.3 cikkely).
- Már megugrott akadály újra ugratása (545.3 cikkely).
- Bajban lévő Versenyző (545.6 cikkely).

548.3.2. Kizárás a Bírói Testület döntése alapján

A kizárásról az alábbi esetekben dönt a Bírói Testület:

- Veszélyes lovaglás (525 cikkely).
- Ló bántalmazás (526 cikkely).

- c) Szándékos startjel előtti indulás (545.1.1 cikkely).
- d) Akadály ugratása vagy ugratás megkísérlése fejevédő vagy becsatolt fejevédő nélkül (538.1.1 cikkely).
- e) Előzést végrehajtó lovas szándékos zavarása vagy a Hivatalos Személyek utasításainak figyelmen kívül hagyása, amikor valakit utolér a következő lovas (525 cikkely).
- f) Előzés közben a másik Versenyző veszélyeztetése (525 cikkely).
- g) Tovább haladás a megállító jelzés ellenére (545.7 cikkely).
- h) Engedély nélküli segítségnyújtás (540. cikkely).

549. Hibák meghatározása

Az alábbi akadályhibákért (ellenszegülés, kitörés és körözés) hibapontok járnak, kivéve, ha az akadálnál lévő Hivatalos Személy véleménye szerint a hiba egyértelműen nem hozható kapcsolatba a számozott akadály vagy akadályelem meglovaglásával, vagy kísérelt meglovaglásával.

Feketezászlós alternatíváknak csak egy akadályát/elemét kell megugratni, a lovas büntetés nélkül változtathat az egyik feketezászlós vonalról a másikra (pl. a 6a elemet jobb kézről, a 6b elemet balkézről ugratja), feltéve, hogy még nem lovagolta rá a lovat az eredeti vonal következő elemére.

Feketezászlós alternatíváknál az akadályhibákért (ellenszegülés, kitörés és körözés) csak akkor jár hibapont, ha az a meglovagolt akadállyal vagy akadályelemmel kapcsolatban történik (az alternatív akadályok nem meglovagolt elemei nem számítanak az elbírálásnál).

549.1. Ellenszegülések

549.1.1. Magassággal rendelkező akadályok

Ellenszegülésnek minősül, ha magassággal rendelkező (azaz 30 centiméternél magasabb) akadályok előtt megáll a ló.

549.1.2. Magassággal nem rendelkező akadályok

Minden egyéb (azaz 30 centiméteres vagy annál kisebb) akadálnál a megállás, ha azt azonnal helyből ugrás követi, nem jár hibaponttal, azonban, ha a megállás tartós, vagy bármilyen módon elhúzódik, ellenszegülésnek minősül. A ló oldalirányba elléphet, de ha hátralép, az ellenszegülésnek minősül.

549.1.3. Többszörös ellenszegülés

Amennyiben egy ellenszegülés után az lovas újra sikertelenül lovagol rá az akadályra, vagy ha hátralépés után újra rálovagol az akadályra a lovas, és a ló ismét megáll vagy hátralép, az már második ellenszegülésnek számít, és így tovább.

549.2. Kitörés – ugrás zászlón kívül

a) **Hibátlan (0 hibapont):** akkor teljesíti a ló hibátlanul az akadályt, ha a feje, nyaka, és mindkét vállbúbjá az akadályelem zászlóval jelzett szélei között halad át. Ha az egyik zászlót kimozdítja a helyéről, a hátulsó lábának meg kell ugraniuk az akadály szilárd részének magasságát.

b) **Zászlón kívül ugrás (15 hibapont):** zászlón kívül ugrásnak minősül, ha a ló vállbúbjá nem az akadály zászlók által jelzett szélei között halad át. A fejének és a nyakának az akadály zászlókkal jelzett szélei között kell áthaladnia. Ha az egyik zászlót kimozdítja a helyéről, a hátulsó lábának meg kell ugraniuk az akadály szilárd részének magasságát.

c) **Kitörés (20 hibapont):** kitörésnek minősül, ha az akadályra lovagolt ló oly módon kerül ki az akadályt, hogy a feje, nyaka és egyik vállbúbjá sem halad át az akadály széleit jelző zászlók között, vagy, ha a hátuljával nem ugorja meg az akadály szilárd részének magasságát. Ha a

lovas úgy folytatja a pályát, hogy nem lovagolta újra az akadályt, kizárásra kerül.

549.2.1. Szándékváltoztatás

Az előző akadályon vagy akadályelemen elszenvedett hiba következményeként a lovas hibapont nélkül bármikor meggondolhatja magát azzal kapcsolatban, hol ugratja meg következő akadályt vagy akadályelemet. Kitérésnek számít azonban, ha a ló kikerüli azt az akadályt vagy akadályelemet, amelyre a lovas rálovagolta.

549.2.2. Be-ki akadályok bírálata

Bármely akadály, ahol az akadályok távolsága 5 méter vagy annál kevesebb (azaz be-ki ugrás), ha a ló hiba nélkül megugorja az első elemet, úgy kell tekinteni, hogy a második elemre is rálovagolta a lovas, hasonlóképp, ha a „be-ki” például egy kombináció második és harmadik eleme. Így, ha a lovas „meggondolja magát”, miközben meglövagolja a be-ki első elemét, például, ha a második elemen a hosszabb utat választja, 20 hibapontot kap kitérésért.

549.3. Körözés

549.3.1. Külön számmal ellátott akadályok

A külön számmal ellátott akadályok között és körül a Versenyző hibapont nélkül körözhet, vagy keresztezheti saját patanyomát feltéve, hogy nem lovagolta rá a lovat a második, vagy a következő akadályokra.

549.3.2. Több elemből álló akadályok

Több elemből álló akadályoknál (A, B, C stb....) hibapontot kap a ló, ha az első elem megugrása után, de az utolsó elem megugrása előtt:

- a) a kombináció bármely soron következő, betűkkel ellátott akadályeleme mögött elhalad
- b) keresztezi a patanyomát az elemek között.
- c) ha kört tesz meg bármely, már korábban megugrott akadályelem körül, mielőtt bármely soron következő, betűvel jelölt akadályelemre lovagolna.

549.4. Akadály újra lovaglása ellenszegülés után

Miután a lovas ellenszegülés, kitérés vagy körözés miatt hibapontot kapott, az akadály megugratásának ismételt megkísérlése előtt büntetés nélkül lovagolhat kört egyszer vagy akár többször is, mindaddig, amíg újra rá nem lovagolja a lovat az akadályra.

Több elemből álló akadálynál, ha bármely elemen ellenszegül, kitér, vagy körözik a ló, a lovas újra ugrathat bármely már megugratott akadályt, azonban hibapontot kap akkor is, ha egy korábban már hibátlanul megugrott akadályon hibázik.

Ha ellenszegülés, kitérés vagy körözés után az egyik elem újra lovaglásához rossz irányból akar zászlók között áthaladni, hibapont nélkül megteheti.

549.4.1. Törhető elem meglövaglása ellenszegülést követően

Kizárást von maga után, ha törhető elem aktiválása után nem tökéletesen helyreállított törhető elemet tartalmazó akadályt lovagol újra a lovas.

549.5. Lóról esés/bukás

549.5.1. Lovas

Lóról esésnek számít, ha a lovas oly módon válik el a lovától, hogy vissza kell ülnie rá.

549.5.2. Ló

Bukásnak számít, amikor a ló válla és fara egy időben, együtt érinti a talajt vagy az akadályt és a talajt, illetve amikor oly módon szorul be egy akadályba, hogy nem képes segítség nélkül tovább haladni, vagy sérülést tud okozni magának.

10. fejezet DÍJUGRATÁS RÉSZFELADAT

550. FEI Díjugrató Szabályzat

A Lovastusa Versenyek Díjugratás Részfeladatára a FEI Díjugrató Szabályzat vonatkozik, kivéve, ahol jelen Lovastusa Szabályzat másképp rendelkezik. A FEI Díjugrató Szabályzat bármely év közben hozott módosítása a következő év január 1-től kerülhet be a Lovastusa Szabályzatba, a módosítás felülvizsgálata után.

551. Célkitűzés

A részfeladat hasonló egy normál Díjugrató Versenyszámhoz, de magának a részfeladatnak nincs győztese. Legfőbb célkitűzése annak bizonyítása, hogy a ló és a lovas jó képzett a díjugratásban is.

A pálya jellegét, hosszát, a megkövetelt iramot és akadályméreteket a Versenyszám szintje határozza meg.

552. Pályák és akadályok

A C (Díjugratás) Mellékletben feltüntetett határokon belül, az adott Versenyszámnak megfelelő szinten, a Pályatervező szabad kezét kap a pályatervezésében.

Az akadályok méretei nem haladhatják meg a C Mellékletben feltüntetett határokat. Legalább az akadályok kétharmada az adott szinten javasolt maximális magasságú kell, hogy legyen.

A FEI Díjugrató Szabályzatnak megfelelően öt centiméteres eltérés elfogadható, ha a talaj egyenetlensége vagy a kanalak közti távolság indokolja.

552.1. Akadálytípusok

Az akadályok szabvány díjugrató akadályok.

Egyenlő arányban kell meredek és széles akadályokat építeni, a pályán kettő vagy három kettesugrásnak, illetve egy kettesugrásnak és egy hármassugrásnak kell lenni.

Nem engedélyezett zárt kombinációk építése. Vizesárok építése nem engedélyezett, csak ha felette rudat helyeznek el.

A széles akadályok hátsó rudjait és a triple bar középső és hátsó rudjait a FEI által engedélyezett biztonsági kanalakba kell helyezni.

A díjugratás során használt kanalak mélysége minimum 20mm maximum 25mm lehet. Ez a biztonsági kanalakra is vonatkozik.

Alternatív akadályok használata engedélyezett. Az alternatív akadályokat ugyanazzal a számmal kell ellátni, a pályarajzon „alternatív” kifejezéssel kell jelölni.

553. Eredményszámítás

553.1. Akadályhibák

Hiba	Büntetés
Akadályverés	4 hibapont
Első kitörés, ellenszegülés vagy nem engedélyezett körözés a pályateeljesítése során	4 hibapont
Második kitörés, ellenszegülés vagy nem engedélyezett körözés a pályateeljesítése során	kizárás

teljesítése során	
Lovas esése, ló bukása	kizárás

Rövid formátumú versenyszámokban (amikor a díjugratás a terep részfeladat előtt van), ha a Versenyző 20 vagy több verőhibapontot vét a díjugratás részfeladatban, nem kap engedélyt a tereppálya megkezdésére és automatikusan kizárásra kerül.

553.2. Időhibák

A pályahossz és az előírt iram határozza meg az alapidőt.

A pálya alapidónél gyorsabb teljesítése nem jár előnyökkel, de az alapidó túllépéséért hibapont jár, minden megkezdett másodpercért 0,4 hibapontot kap a lovas. Az időhatár túllépése kizárással jár.

Mellékletek

A Melléklet Díjlovlás

Megjegyzés: a Lovastusa Díjlovlás Részfeladatában használható zablák listája megújult, az új lista már számításba veszi a lovastusában használt zablák széles palettáját (eltérően a Díjlovló Szabályzattól) és definiálja azok hatását.

Bármely engedélyezett szájrész kombinálható bármely engedélyezett zablakarikával.

1. Engedélyezett zablák a Díjlovlás Részfeladatban

1.1.A zabla hatása

- a) A csikózablák – formájuktól és a lovas által előidézett szárségítségűtől függően - a ló szájszögletére, nyelvére és a száj hordász részére fejtenek ki hatást.
- b) A nem jól beállított vagy helytelenül használt egyszer tört zablák a felső szájpadláshoz is hozzáérhetnek.
- c) Az egyenes zablák nagyobb nyomást fejtenek ki a nyelvre.
- d) A kétszer tört zablák jobban illeszkednek a ló szájához és nyelvéhez, egyenletesebb nyomást fejtenek ki.
- e) A lekerekített és mozgó szájrészek rágásra és nyáltermelésre ösztönzik a lovat.
- f) A csuklós ívelt szájrész és a Mullen zabla szájrésze jobban illeszkedik a ló szájához és nyelvéhez.
- g) Karikák
- h) A pálcás zablák, az olajbogyós zablák és a D-karikás zablák stabilabbak, a ló szájára oldalirányba is hatnak.
- i) A karikás zablákban könnyebben mozog a zabla szájrésze, ezért több szájtevékenységet, bőségebb nyáltermelést tesznek lehetővé.
- j) A Baucher zablának (kis karikával a szár rész végén) van egy enyhe feszítő hatása, erősebben hatnak a ló szájszögletére és tarkójára.

1.2. A zabla anyaga

- a) Akkor biztonságos, ha anyaga elég tartós.
- b) A zabla felszíne sima és szilárd kell, hogy legyen, a szájsérülések elkerülése érdekében nem változhat a zabla felszíne a rágástól.
- c) A zabla anyaga nem lehet káros az egészségre.
- d) A csikózabla lehet: fém, rugalmas műanyag, szintetikus anyag, gumi vagy bőr, lehet rajta gumiból, latexből vagy bőrből készült fedés.
- e) Az alátétzabla és a feszítő zabla csak fémből vagy merev műanyagból készülhet, lehet rajta gumiból vagy latexből készült fedés.

1.3 Engedélyezett csikózablák (lásd a képeket)

- a) Egycsuklós vagy kétcsuklós (egyszer vagy kétszer tört) zablák.
- b) A kétszer tört zabla szájrésze lehet lekerekített vagy forgó, amely nagyobb kényelmet, jobb illeszkedést tesz lehetővé. Az éleknek lekerekítettnek kell lenniük, a középső rész hossza maximum 4,5 cm lehet.
- c) A szájrész középső része lehet kissé ívelt, több helyet hagyva a nyelvnek. Az ív maximális magassága a nyelv szélének alsó részétől az ív legmagasabb pontjáig max. 30 mm lehet. Az ívelt rész legszélesebb része ott kell, hogy legyen, ahol a zabla érintkezik a ló nyelvvel, és legalább 30 mm szélesnek kell lennie. A csuklós vagy az egyenes csikózabla szájrésze az fenti méretek szerint lehet ívelt.
- d) A hullámos zablák engedélyezettek.

10. FEJEZET DÍJUGRATÁS RÉSZFELADAT







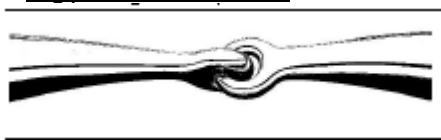

- e) A két szájrészt közösen összekapcsolhatja egy szilárd kapocs, amelynek egyetlen mozgó alkatrésze lehet, a görgő.
- f) A középső kapocsnak lekerekítettnek kell lennie.
- g) A csikózabla átmérője a ló szájszögleténél vagy a zablakarikánál minimum 10 mm.
- h) A felső karikás csikózablánál (Baucher zabla) a szájrész tetejétől a felső karika tetejéig legfeljebb 7 cm távolság lehet.

1.4. Tiltott csikózablák

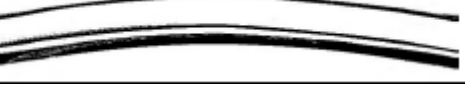

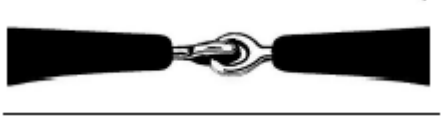

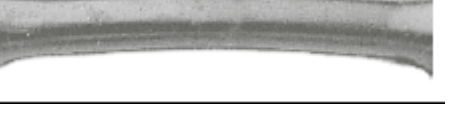

- a) Kétszer tört zablák lapos betéttel (pl. Dr. Bristol: ha nem jól van beállítva, túlzott nyomást fejt ki a ló nyelvére a lapos betét széle).
- b) Egyszer vagy kétszer tört drót közepű zablák (becsíphetik a ló nyelvét vagy száját).
- c) Olyan zablák, amelyek mechanikusan akadályozzák a ló nyelvének mozgását (a nagy, rögzített középső darab a szájrészben túlzott nyomást fejt ki a nyelvre).
- d) Fügőlegesen elmozdítható zablák, amelyek „mosolygó zabla” hatást váltanak ki.
- e) Olyan szájrész toldalékok, amelyek akadályozzák a kantárszár szabad mozgását.

1.5. Csikózablák



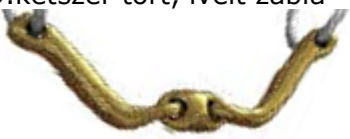

a) Engedélyezett szájrészek

1. egyszer tört csuklós 	10. 
2. kétszer tört csuklós 	11. 
3. egyszer tört ívelt 	12. 
4. csuklós zabla gumi borítással 	13. 
5. kétszer tört zabla forgó középső résszel 	14. 
6. kétszer tört zabla műanyag középső résszel 	15. 



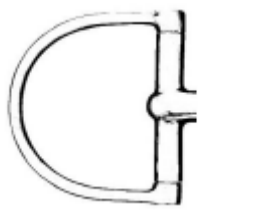

10. FEJEZET DÍJUGRATÁS RÉSZFELADAT

<p>7. gömbcsuklós zabla</p> 	<p>16. </p>
<p>8. többszörösen gömbcsuklós zabla</p> 	<p>17. </p>
<p>9. kétszer tört, ívelt zabla</p> 	<p>18. </p>
	<p>19. </p>







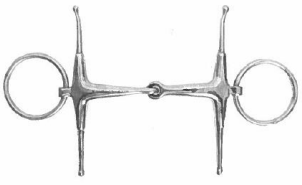

b) Engedélyezett zablakarikák

<p>1. Nagykarika (szabadon mozgó)</p> 	<p>7. D-karika </p>
<p>2. Olajbogyós </p>	<p>8. D-karika </p>
<p>3. Olajbogyós </p>	<p>9. Karikás zabla gallérral </p>

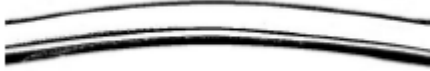



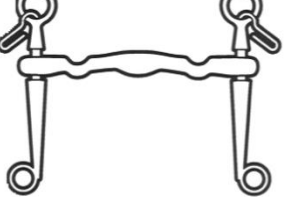



10. FEJEZET DÍJUGRATÁS RÉSZFELADAT

<p>4.D-karika</p> 	<p>10. Pálcás zabra</p> 
<p>5. D-karika</p> 	<p>11. Pálcás zabra</p> 
<p>6.Baucher zabra (felső karikás zabra)</p> 	<p>12.Tradicionális pálcás zabra</p> 





1.6. Nagykantár

Engedélyezett feszítő szájrészek:	Engedélyezett feszítő szárak
<p>1.</p> 	<p>1. Egyenes szár</p> 
<p>2.</p> 	<p>2. Egyenes szár</p> 
<p>3.</p> 	<p>3. S-alakú szár</p> 
<p>4.</p> 	<p>4. Elforduló szár</p> 
<p>5.</p> 	

Engedélyezett alátétzabla szájrészek

<p>1. Egyszer tört csuklós</p> 	<p>5. Kétszer tört forgó középső résszel</p> 
<p>2. Kétszer tört csuklós</p> 	<p>6. Kétszer tört műanyag középső résszel</p> 
<p>3. Egyszer tört ívelt</p> 	<p>7. Gömbcsuklós zabla</p> 
<p>4. Csuklós zabla gumiborítással</p> 	<p>8. Többszörösen gömbcsuklós zabla</p> 
	<p>9. Kétszer tört, ívelt zabla</p> 

Engedélyezett alátétzabla karikák

<p>1. Szabadon mozgó karika</p> 	<p>3. Olajbogyós</p> 
<p>c2. Olajbogyós</p> 	<p>4. Karikás zabla gallérral</p> 

2. Engedélyezett kantárok a Díjlovaglás Részfeladatban

Alábbi rajzok csak példaként szolgálnak, a hasonló, ezekkel azonos hatású kantárok szintén engedélyezettek, amennyiben illeszkednek az 539. paragrafushoz.

Minden orrféket helyesen kell beállítani, nem lehet olyan szorosra húzni, hogy azzal szükségtelen kényelmetlenséget okozzon a lónak. Lásd Etikai kódex.

1. Angol orrfék

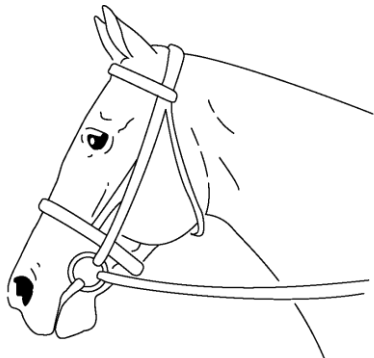

2. Kombinált orrfék

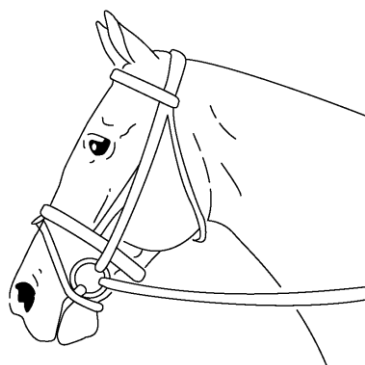

3. Hannoveri orrfék

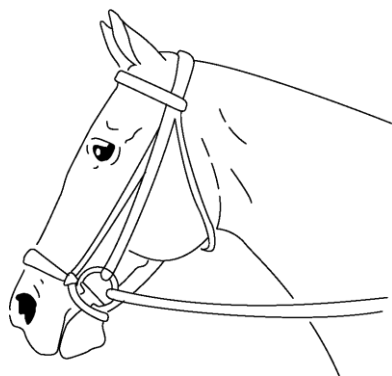

4. Mexikói orrfék

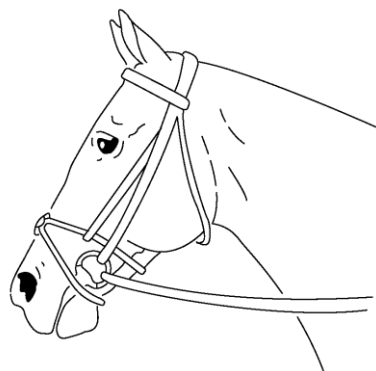

5. Micklem kantár

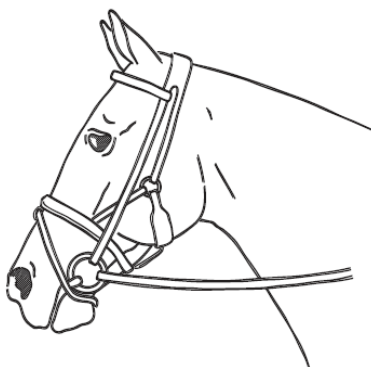

6. Stotzem (kombinált orrfék – torokszíj nélkül)



A 2, 3, 4, 5 és 6 nem engedélyezett nagykantárban

3 Lovastusa díjlovagló programok

Díjlovagló programok

Érvényes 2024. január 1-től

Lásd: <https://inside.fei.org/fei/your-role/organisers/eventing/dressage-tests>

B Melléklet Terep

1 Terepakadályok maximális mérete

	Egy csillag	Két csillag	Három csillag	Négy csillag	Öt csillag	VB-k, olimpiák
Rögzített	1,05 m	1.10 m	1.15 m	1.20 m	1.20 m	1,20 m
Sövény	1,25 m	1.30 m	1.35 m	1.40 m	1.45 m	1,40 m
Akadály tetejének szélessége	1,20 m	1.40 m	1.60 m	1.80 m	2.00 m	1,80 m
Akadály alapjának szélessége	1,80 m	2.10 m	2.40 m	2.70 m	3.00 m	2,70 m
Magasság nélküli akadály	2,40 m	2.80 m	3.20 m	3.60 m	4.00 m	3,60 m
Mélybeugró	1,40 m	1.60 m	1.80 m	2.00 m	2.00 m	2,00 m

2 Pályahossz - iram – ugró erő kifejtések

Rövid CCI-S terep pályahosszok- ugró erő kifejtések – iramok

Szint		CCI1* - intro (egységes)	Két csillag	Három csillag	Négy csillag
Pályahossz (m)	Min	2000	2600	3025	3420
	Max	30000	3120	3575	3990
Erőkifejtések száma	Min	20	25	27	30
	Max	25	30	32	35
Iram (m/perc)		500	520	550	570
Alapidó (perc)	Min	4'00"	5'00"	5'30"	6'00"
	Max	6'00"	6'00"	6'30"	7'00"

Hosszú (CCI-L) terep pályahosszok- ugró erő kifejtések - iramok

Szint		Két csillag	Három csillag	Négy csillag	Öt csillag	W-CH/Olimpia
Pályahossz (m)	Min	3640	4400	5700	6270	5600
	Max	4680	5500	6270	6840	5800
Erőkifejtések száma	Min	25	30	35	40	38
	Max	30	35	40	45	42
Iram (m/perc)		520	550	570	570	570
Alapidó (perc)	Min	7'00	8'00"	10'00"	11'00	9'50"
	Max	9'00	10'00"	11'00"	12'00	10'10"

A terepviszonyoknak megfelelően, de a fenti harátokon belül a CD és a TD a minimum és a maximum értékek felé is igazíthat a pályahosszon, az erő kifejtéseknek nagyjából arányosnak kell lenniük a pályahosszal.

3 Terepakadályok és terepakadály hibák ábrái

Minden további magyarázó ábra a FEI honlapon található, rendszeresen frissülő külön dokumentumban van közzétéve (Diagrams of Cross Country Obstacles).

C Melléklet Díjugratás

1 Akadályok maximális mérete - pályahosszok - iramok – ugró erő kifejtések

Maximális méretek - pályahosszok - iramok - erő kifejtések

CCI - L & S	Bevezető szint	Két csillag	Három csillag	Négy csillag	Öt csillag
Magasság (m)	1,10	1.15	1.20	1.25	1.30
Oxer szélesség (m)	1,25	1.35	1.40	1.45	1.45
Triple Bar szélesség (m)	1,45	1.55	1.60	1.65	1.65
Pályahossz (m)	600	600	600	600	600
Iram (m/perc)	350	350	350	375	375
Max. akadály/erő kifejtés	10-11/12	10-11/13	10-11/14	11-12/15	11-13/16

Amennyiben a pálya mérete kisebb 5000 négyzetméternél, négy- és ötcsillagos Versenyszámokban a maximális iram 350 méter/perc.

Amennyiben a pálya mérete kisebb 2300 négyzetméternél, a maximális iram minden Versenyszámban 325 méter/perc.

D Melléklet Egészségügyi Szolgáltatások

Ajánlások FEI versenyek egészségügyi szolgáltatása – követelmények

Egészségügyi biztosítás a versenyen

Jelen Melléklet vázolja a FEI lovastusa versenyek Szervező Bizottságai által követendő egészségügyi ellátásra vonatkozó eljárást. A FEI honlapján elérhető „Utmutató versenyek egészségügyi biztosítására” dokumentummal párhuzamosan kell olvasni és értelmezni.

~~Megjegyzés: jelen Melléklet 2 évig ajánlásnak tekinthető, az eljárásrend kötelező bevezetése előtt. A következő évben versenyeket szervező Nemzeti Szövetségektől és Szervező Bizottságoktól kapott visszajelzéseket felülvizsgálja a Lovastusa és az Egészségügyi Bizottság.~~

I. Egészségügyi biztosítás a verseny egész ideje alatt

1. Egészségügyi szolgálat vezetője (ESZV) *

1.1. Szerepe

Az Egészségügyi szolgálat vezetőjét jóval a verseny előtt ki kell nevezni. Szorosan együttműködik a Szervező Bizottsággal a verseny egészségügyi biztosításának tervezésében és részt vesz a „Súlyos esetekre vonatkozó kezelési terv” (SEKT) kidolgozásában.

Bajnokságokon az ESZV szervez egy tájékoztatót a nemzetközi csapatorvosoknak és egészségügyi személyzetnek, ahol bemutatja nekik a helyszínt és az elérhető egészségügyi erőforrásokat, ismerteti, hogyan tudnak hozzáférni az egészségügyi ellátáshoz (kontaktok).

1.2. Képesítése

Az ESZV-nek nem kell orvosnak lennie, hanem olyan személynek, aki megfelelő tapasztalattal rendelkezik lovas versenyek egészségügyi biztosításának megtervezéséhez és jól ismeri a helyben elérhető sürgősségi egészségügyi ellátókat, valamint a helyi szabályozást.

2. A közönség és a munkaerő elsősegély ellátása

A nézők és a munkaerő elsősegély ellátását a helyi szabályozásnak és útmutatásoknak megfelelően kell megszervezni, konzultálva az ESZV-vel és egy, a helyi sürgősségi betegellátásban (SBO) dolgozó személlyel.

3. Egészségügyi személyzet a verseny helyszínén

A verseny idején és a gyakorlási időszávokban helyszíni egészségügyi személyzetnek kell rendelkezésre állnia, az alábbiakban részletezettek szerint.

Képesnek kell lenniük arra, hogy ellássanak minden olyan helyszínt, ahol lovagolnak, verseny folyik, az istállókat és helyszínen lévő szállásokat.

Elérhetőség	Egészségügyi szakszemélyzet	Létszám csapatonként	Képesítése
<p>Terep részfeladat</p> <p>Legalább 1 csapat (*)</p>	Emelt szintű mentőegység	Legalább: 2	<p>Legalább 1 tagjának jártasnak kell lennie az alábbi készségekben:</p> <p>i.Emelt szintű légútbiztosítás elsősorban sürgősségi anesztézia, intubáció és életmentő légútbiztosítási technikák</p> <p>ii.Feszülő légmell megszüntetése</p> <p>iii.intravénás és intraosseális út biztosítása folyadékpótlás és fájdalomcsillapítás céljából</p> <p>iv.medenceöv, nyaki gerinc rögzítő gallér és csonttörések esetén rögzítősinék felhelyezése</p> <p>v. Képes sedálni (bódítani), amivel gyorsabb és humánusabb a törött végtag sínezése, húzása és a beteg szállítása.</p>
<p>Díjlovgálás, díjugratás és terep részfeladatok</p> <p>Legalább 1 csapat</p>	Alap szintű mentőegység	Minimum: 1 Ideális esetben: 2	Gyakorlat sürgősségi ellátásban, légútbiztosításban, sebellátásban, vérzéscsillapításban és végtagtörések ellátásában.
<p>Terep részfeladatra kötelező, díjlovgálásra és díjugratásra közben opcionális</p>	<p>Terep részfeladat</p> <p>Mentőkocsi, mellyel a sérült vagy rosszul lévő versenyzők elszállíthatók az ellátás helyszínére.</p> <p>Azokban az országokban, ahol mentőkocsi kitelepülése nem lehetséges a jogszabályok miatt, tervet kell felállítani a megfelelő betegszállításra, lehetőleg 15 de legkésőbb 30 percen belül.</p>		<p>A mentőkocsiknak rendelkezniük kell légútbiztosítás eszközeivel, beleértve az oxigént is, légmell kezeléséhez szükséges eszközökkel, vénabiztosításhoz szükséges branülökkel és infúziókkal, nyaki gerinc és más gerincsérülés, valamint hosszú csöves csontok törésének ellátásához szükséges eszközökkel.</p> <p>A mentőkocsi személyzetének megfelelően képzettnek kell lennie minden ilyen eszköz használatához.</p>

	Díjugratás és díjlovaglás: Lásd fent, vagy tervet kell felállítani a megfelelő betegszállításra, lehetőleg 15 de legkésőbb 30 percen belül.		
--	--	--	--

4. Egészségügyi személyzet belépési engedélyei a versenyen

Az egészségügyi ellátó személyzetnek a verseny egész ideje alatt teljes körű belépési engedélyt kell adni a felszerelésükkel és a járműveikkel együtt a verseny összes helyszínére, beleértve az istállókat és a cél területeket is.

Már a verseny kezdete előtt ismerniük kell minden hozzáférési útvonalat a verseny helyszíneihez. Készülniük kell rossz időjárási viszonyok esetén használható alternatív útvonalakkal is. Ilyen esetben szükség lehet a gyors evakuálást biztosító, összkerék meghajtású szállító gépjárművek használatára.

Megbízható rádiós adóvevő készülékekkel ellátni őket, amelyekkel biztosítható a verseny rendezőkkel való koordinált beavatkozás.

5. Rádiós és telefonos kommunikáció

- A verseny teljes ideje alatt biztosítani kell a rádiós kommunikációt, amelyen riasztani lehet a helyszínen jelen lévő mentőegységet.
- Fenn kell tartani egy vezetékes vonalat vagy egy mobiltelefont a kijelölt helyi mentőállomással vagy a sürgősségi kórházzal való azonnali kommunikációhoz, ha szükség lenne további erőforrásra, vagy értesíteni kell a kórházat a verseny helyszínéről történő betegszállításról.

II. A verseny időtartama (és a kijelölt bemelegítési időkben) szükséges egészségügyi személyzet

1. Mentőegységek – díjlovaslás és díjugratás

Minimum követelmények		
Mentőegység típusa 1 x alapszintű mentőegység a helyszínen	Reagálási idő Erősen ajánlott: a balesetről való értesülést követően max 3 perc (***)	Logisztikai megfontolások Közvetlen hozzáférést kell biztosítani a verseny és a bemelegítő pályák minden területéhez
±		
A verseny megfelelő biztosításához további eü. személyzet szükséges		
A versenypályák számától és elhelyezkedésétől függően, a verseny ESZV-je és SZB-a által előzetesen meghatározottak szerint		
±		
Ha lehetséges: mentőkocsi, vagy ezzel egyenértékű gépjármű (részletekért lásd II. 3 táblázat) az alábbiak ellátásához:		
<ul style="list-style-type: none"> • Kisebbségi betegségek kezelése • Súlyos sérültek és betegek ellátásának megkezdése és megfigyelése • Szállítás a megfelelő egészségügyi ellátó intézménybe 		

Mentőegységek – terep részfeladat

Minimum követelmény		
Mentőegység típusa 1x emelt szintű mentőegység a verseny helyszínén, folyamatosan	Tervezett/Javasolt Reagálási idő a balesetről való értesülést követően max. 5 perc (***)	Logisztikai megfontolások Gyors bevetésre képes a pálya minden részén (a melegítőben is) és az összes terepakadállynál
±		
A verseny megfelelő biztosításához további eü. személyzet szükséges		
A tereppályák elhelyezkedésétől és a terület hozzáférhetőségétől függően, a verseny ESZV-je által előzetesen meghatározottak szerint		
±		
Ha lehetséges: mentőkocsi, vagy megfelelő betegszállítási terv (részletekért lásd II. 3 táblázat) az alábbiak ellátásához:		
<ul style="list-style-type: none"> • Kisebbségi betegségek kezelése • Súlyos sérültek és betegek ellátásának megkezdése és megfigyelése • Szállítás a megfelelő egészségügyi ellátó intézménybe 		

Megjegyzés: (***) a reagálási idő új követelmény.

3.1. Sérült lovasok elszállítása a verseny helyszínéről

A verseny megkezdése előtt egyértelműen meg kell határozni, hogy a sérült lovasat hogyan, milyen közbeszű járművel szállítják a közlekedési mentőgépjárműhöz a versenypálya területéről.

Számítani kell az időjárási viszonyok miatti előforduló kedvezőtlen szállítási körülmények lehetőségére. Ide tartozhat az összkerék meghajtású gépjárművekkel való szállítás lehetősége, amely gépjárműveket az ESZV és a helyszínen lévő mentőszolgálatok iránymutatása alapján kell elhelyezni.

3.2. Sérült lovasok kórházba szállítási terve

- A mentőkocsik számának meghatározásakor az ESZV-nek és az SZB-nak azt is figyelembe kell venni, hogy milyen messze van a legközelebbi baleseti ambulancia. Ha a mentőnek el kell hagynia a helyszínt, akkor is legyen egy másik, megfelelően felszerelt mentőegység a helyszínen, ami képes ellátni a verseny egészségügyi biztosítását. Másik esetben meg kell szakítani a versenyt addig, amíg újra nem érkezik mentő a helyszínre.
- Jó előre biztosítani és őrizni kell a gyors behajtási és kihajtási útvonalakat arra az esetre, ha súlyos sérültet kell szállítani a megfelelő egészségügyi intézménybe. Előre meg kell tervezni azt is, hogyan lehet megközelíteni a potenciálisan nagyobb kockázatúnak vélt akadályokat.
- A helyszín megközelíthetőségétől és a legközelebbi baleseti ambulancia távolságától függően (ha közúton több mint 60 perc) a helyszínt biztosító egészségügyi

szakszemélyzet döntése alapján komolyan fontolóra kell venni a súlyos sérültek mentőhelikopteres szállítását. Ezt az információt az ESZV-nek versenyt megelőzően, előre kell továbbítani a megfelelő mentőhelikopteres állomásnak.

III. Kötelező orvosi vizsgálat esés után

Ha egy lovas versenyen lóról esik, nem folytathatja a versenyt addig, amíg meg nem vizsgálta a helyszínen lévő mentőorvos, még akkor is, ha a versenyzőnek semmilyen nyilvánvaló sérülése nincs. Lásd a FEI vonatkozó szabályát, mely szerint, ha egy versenyző visszautasítja az orvosi vizsgálatot, az azonnali kizárással jár a verseny további részéről.

532.3. cikkely: Minden Versenyzőt, aki a Verseny területén lévő gyakorlás, vagy a versenyzés közben lóról esik, vagy lóval bukik, a Verseny Hivatalos Vezető Orvosának meg kell vizsgálnia, mielőtt további részfeladatban vagy Versenyszámban indulna, vagy elhagyná a versenyhelyszínt. Teljes mértékben a lovas felelőssége, hogy gondoskodik arról, hogy a vizsgálat megtörténjen.

Bármely Versenyző, aki úgy hagyja el a versenyhelyszínt, hogy nem vizsgálta meg magát lóról esés/bukás után a jelen cikkelyben leírtak szerint, automatikusan feljegyzett lovastusa figyelmeztetést kap, amiről a Versenyző Nemzeti Szövetségét is tájékoztatják.

E Melléklet Ötcsillagos Versenyekre vonatkozó szervezési követelmények

Az ötcsillagos Versenyek a lovastusa sportág csúcsát jelentik, világszerte a legmagasabb szinten képviselik a sportágat, ezért a potenciális Szervező Bizottságok számára útmutatóval szolgálunk annak érdekében, hogy a sportág képe és a Verseny rendezése a lehető legmagasabb színvonalú legyen.

A FEI csak néhány Versenyt ismer el ötcsillagos szinten, az elismerést pedig számos szigorú kritérium megvalósulásától teszi függővé.

Jelentkezési folyamat:

- a) Ötcsillagos státusz elnyerése előtt a Szervező Bizottságnak azonos helyszínen alacsonyabb szintű, négycsillagos versenyt kell rendezni, bizonyítania kell, hogy a legmagasabb szinten képes a versenyrendezésre.
- b) A Nemzeti Szövetség FEI felé benyújtott jelentkezéséhez egy előterjesztést kell csatolni a versenyhelyszín részletes bemutatásával (megközelítés, infrastruktúra stb.), ismertetni kell talaj alkalmasságát, a Szervező Bizottság tapasztalatait, a pénzügyi háttérrel (egyebek közt a szponzori támogatások tervezett összegét), a verseny költségvetését és cash-flowját, a helyi szállás lehetőségeket, és a tervezett pénzdíjakat.
- c) A Szervező Bizottságnak sikeres múltbéli tevékenységet kell igazolni. Be kell mutatni egy üzleti tervet és egy motivációs levelet, milyen okokból váltanának CCI5* szintre.
- d) Részletek tekintetében a Szervező Bizottságnak műsorsugárzási stratégiát, valamint a műsorsugárzási lefedettségről és az élő közvetítésről szóló szándéknyilatkozatot, kell kiadni.
- e) A versenyhelyszínt engedélyeztetni kell a FEI egy kijelölt képviselőjével, aki a Szervező Bizottság/Nemzeti Szövetség költségére meglátogatja a tervezett verseny helyszínét.
- f) A Nemzeti Szövetség feladata, hogy a versenyre benyújtott jelentkezést támogassa és felügyelje a verseny sikeres lebonyolítását. A Nemzeti Szövetség egy tagjának benne kell lennie a Szervező Bizottságban.
- g) A jelentkezésnek tartalmaznia kell a javasolt Pályatervező személyét, akit FEI 3 szintű pályatervezők közül kell választani. A szóban forgó Pályatervezőnek támogatnia kell a pályázatot és nyilatkoznia kell arról, hogy a helyszín alkalmas egy ötcsillagos verseny megrendezésére.
- h) A Versenyt a FEI Lovastusa Bizottságnak kell jóváhagyni, amelynek jogában áll annyi plusz információt kérni a Versenyről, amennyit szükségesnek ítél. A FEI Lovastusa Bizottság arra is fenntartja a jogot, hogy bármely szervező ötcsillagos versenyrendezői kérelmét elutasítsa.
- i) A verseny dátumának a teljes lovastusa naptárba illeszkednie kell, nem ütközhet egy nagyobb versennyel sem, évről évre ugyanakkor kell megrendezni, hogy a többi verseny ennek megfelelően pozícionálható legyen.
- j) A versenyrendezésre való jelentkezést a Verseny előtti év júliusáig kell elküldeni a FEI-nek.

Követelmények

- k) A pénzdíj minimális összege: € 125,000€ ~~2020-ban és 2021-ben~~ **2024-ben**, 150,000€ ~~2022-től 2025-től~~.
- l) Kötelező zártláncú televíziós (CCTV) közvetítést biztosítani a közönség, a lovasok, a lótulajdonosok, a Bírói Testület részére, valamint a biztonsági szempontok miatt.
- m) Erősen ajánlott négy évszakos talajú díjlovagló négyszöget biztosítani
- n) Javasolt, hogy a Szervező Bizottság a FEI-vel és a Pályatervezővel egyeztetve felkérjen egy Tanácsadót a pályaeépítéssel kapcsolatban

Technikai paraméterek

- o) Díjlovaglás és díjugratás szintje 5* Terep 11-12 perc, 6270/6840 m, 40-45 erőkifejtés. Akadályok mérete és nehézségi szintje 5*

E MELLÉKLET NÉGYSILLAGOS VERSENYEKRE VONATKOZÓ SZERVEZÉSI KÖVETELMÉNYEK - MELLÉKLETEK

- p) Kockázatkezelés: a kockázatbecslésnek tartalmaznia kell az 5*-os versenyekre jellemző esési rátákat (100%-ban). A SZB és a pályatervező kötelesek kielemezni, ha a terep hibapontok aránya magasabb vagy alacsonyabb a meghatározott benchmarknál.
- q) Nézői és versenyzői élmények: definiálni kell.
- r) A vezetőbíró és a TD-t a Szervező Bizottság jelöli ki a FEI-vel egyeztetve.

Évenkénti felülbírálat

- s) A FEI Lovastusa Bizottság egy tagjából, egy FEI Képviselőből és a FEI Főtitkárból álló felülvizsgálati bizottság minden évben vizsgálja az ötcsillagos versenyeket. Amennyiben valamely Verseny nem felel meg maradéktalanul a követelményeknek, lehetőség van a csillagos szint újragondolására.
- t) Kockázatkezelés: minden ötcsillagos versenyt minden évben felül kell bírálni (esések aránya).
- u) Minden versenyt évenként felülbírálni a FEI.

F Melléklet Lovasok képviselője

1 Lovasok képviselőjének kinevezése

Az első tereppálya bemutató előtt minden nemzetközi Verseny Szervező Bizottságának ki kell jelölni egy olyan személyt a lovasok képviselőjére a versenyen induló lovasok közül, aki elfogadja a felkérést.

Ez a személy (Lovasok Képviselője) információs csatornaként tevékenykedik a Versenyzők és a Hivatalos Személyek között minden, a Versenyt közvetlenül érintő kérdésben. A Lovasok Képviselőjének kinevezése azonban nem jelenti azt, hogy a bármely lovas ne lenne jogosult beszélni a Szervező Bizottsággal, a Technikai Küldöttel, a Bírói Testülettel vagy a Pályatervezővel. A Lovasok Képviselőjének nevét nyilvánosságra kell hozni a technikai eligazításon, vagy technikai eligazítás hiányában jól láthatóan ki kell függeszteni a Verseny információs táblájára.

2 Technikai eligazítása

A lovasok szokásos eligazítása a terep előtti este történik, ahol az időjárási körülmények, talajviszonyok, egyebek miatt történt utolsó változtatásokról kapnak tájékoztatást. Amennyiben vita merül fel az eligazításon, a Döntő és Vizsgálati Bizottságot igénybe lehet venni a vitás kérdés eldöntésében.

G Melléklet FEI kitüntetések

Azok a lovasok kapnak FEI kitüntetést, akik Olimpiát vagy Világbajnokságot az alább felsoroltak szerint fejeztek be:

- a) Arany jelvény három verseny után.
- b) Ezüst jelvény két verseny után.
- c) Bronz jelvény egy verseny után.

H Melléklet Pónilovasok és Póni Versenyszámok szabályai

A Póni Versenyszámok a lovassport fejlődésének fontos elemei a világ számos régiójában. A Póni Versenyszámokra a FEI Lovastusa Szabályzat vonatkozik, kivéve, ahol jelen melléklet másképp rendelkezik. A Póni Versenyszámok szabályai a Lovastusa Szabályzathoz illeszkednek, az egy csillagos Hosszú Formátumú Versenyszámokra (CCI*) és Bajnokságokra érvényes nevezési, részvételi szabályok, valamint a Hivatalos Személyek kinevezési szabályait illetően.

1. Nemzetközi Póni Versenyek, minősülések

1.1. Póni Versenyszámok

Azon Versenyszámok, ahol csak Pónilovasok indulhatnak, „P” betűvel, valamint 1 és 2 szinttel L (hosszú) vagy S (rövid) névvel jelzettek:

- a) CCIP1 – Kezdő szint
- b) CCIP2 – Haladó szint

A Póni Európa Bajnokság CCIP2 csillagos szinten kerül megrendezésre.

1.2. Minősülések

A Nemzeti Szövetségnek kell leigazolni, hogy az adott szintre minősültek a Pónilovasokat és a Pónik.

Bajnokságra ló/lovas párosként kell Minimális Alkalmassági Követelményszintet elérni, CCIP2-L vagy S, CCI2* rövid vagy hosszú versenyszámon.

2. Póni mérés

Az Állatorvosi Szabályzat idevonatkozó rendeletei érvényesek.–A maximális méretre és mérésre vonatkozó szabályokat lásd FEI Állatorvosi Szabályzat IX. FEJEZET – Póni mérés

3. Felszerelés

A gyakorló pályákon az 539.1 cikkely érvényes, kivéve, hogy nem engedélyezett hackamore, feszítőzabla és nagykantár. A Díjlovaglás Részfeladatban az 539.2 cikkely érvényes, kivéve, hogy nem engedélyezett feszítőzabla és nagykantár (csak csikózablák). Terep és Díjugratás Részfeladat: az 539.3 cikkely érvényes, kivéve, hogy nem engedélyezett feszítőzabla, nagykantár, hackamore, zabla nélküli kantár, drót, dupla drót és lánc zabla. (Lásd **FEI TackApp a FEI honlap Lovastusa Szabályzat menüben a FEI Lovastusa Útmutatás Felszerelés, Szerszámok és Ruházat Használatához**).

- a) Pelham engedélyezett a Terep és a Díjugratás Részfeladatban.
- b) A Pelham nem tekintendő feszítőzablának, amennyiben a szájrészhez zablakarika kapcsolódik, és alul-felül is van rajta karika.
- c) A pelhamhoz egy szárat kell csatolni, összekötő szíjjal a középső és az alsó karika között. Két szár nem engedélyezett.
- d) A pelhamhoz lehet feszítőláncot vagy bőrszíjat használni.

4. Díjlovaglás Részfeladat

CCIP1*-L díjlovagló feladatok (A és B) érvényesek a CCIP1-L és CCIP1-S Póniversenyszámokra.

CCI2* B díjlovagló feladat érvényes a CCIP2-L és CCIP2-S versenyekre.

CCI2* B díjlovagló feladat érvényes a póni bajnokságokra.

5. Terep Részfeladat

5.1. Akadálytípusok

- Bullfinch nem engedélyezett.
- Be-ki akadály (meredek akadályok kombinációja, az akadályok között vágtaugrás nélkül) engedélyezett, de nem lehet vízbeugrásként, megfelelő távolságra kell építeni, Póniknak és Pónilovasoknak alkalmas nehézségi szinttel.
- A mélybeugrások mérete a landolási oldalon, vagy az olyan akadályoknál, ahol sísánc szerűen ugorják, nem haladhatja meg az 1,45 métert. Ilyen jellegű akadályt legfeljebb kettőt lehet építeni. Az 1,45 méternél kisebb mélybeugrások számáról a Technikai Küldött dönt.

Terepakadály méretek – maximum méretek

	CCIP1	CCIP2
Rögzített	1,00 m	1,05m
Sövény	1,20m	1,25m
Szélesség a tetején	1,20m	1,30m
Szélesség az alján	1,70m	1,90m
Magasság nélküli akadályok szélessége	2,00m	2.50m
Mélybeugrás	1,35m	1,45m

Tereppálya hossza – iram- ugró erő kifejtések száma (a 2014-es Szabályzat szerint)

Szint	Pályahossz		Erőkifejtések		Iram (m/perc)		Méter/erőkifejtés	
	Min	Max	Min	Max	Min	Max	Min	Max
CCIP1	2300	3000	20	25	450	500	100	120
CCIP2	2700	3700	25	30	500	520	100	120

Póni Bajnokságokon a pályahossz és az iram a megengedett legmagasabb kell, hogy legyen.

Díjugratás akadályok méretei – Méret – Iram - Erőkifejtés

	Póni1	Póni2
Magasság	1,05m	1,10m
Oxer szélesség	1,20m	1,25m
Triple Bar szélesség	1,40m	1,50m
Pályahossz	Max 500m	Max 500 m
Iram	350 m/min	350 m/min
Max akadály/erőkifejtés	10-11/13	10-11/14

I Melléklet – Fedeles/Aréna lovastusa szabályok

1 Szabályok nemzeti és nemzetközi versenyekre

A FEI Nemzetközi Díjlovagló vagy Díjugrató versenyeken, vagy ilyen versenyek előtt közvetlenül rendezett, illetve ezen versenyek kapcsán tartott Lovastusa versenyszámokra a FEI Szabályok érvényesek, a versenyszámot be kell jelenteni a FEI Versenynaptárba. Az alábbi követelményeket kell minimum teljesíteni MINDEN Szervező Bizottságnak kockázatkezelési szempontok miatt:

A Nemzeti Szövetségeknek/Szervező Bizottságnak két (2) módja van ilyen versenyt rendezni:

1. Bejelenti a FEI-nek, hogy rendez egy ilyen Nemzetközi Versenyszámot, és kéri a Versenyszám feltüntetését a FEI Versenynaptárba, CIX-Arena versenykóddal. A versenykiírást el kell küldeni a FEI-nek, jóváhagyásra (a minta rendelkezésre áll a FEI-nél).

Vagy

2. Nemzeti szabályok szerint rendezni meg a Versenyszámot, ilyen esetben a Nemzeti Szövetség a felelős az alábbi, kötelezően előírt, minimális követelményszint teljesítéséért:

Kötelező az alábbi minimum követelmények teljesítése:

1. Lovasok minősülése: kizárólag A, B és C kategóriás lovasok indulhatnak (annak érdekében, hogy minden induló tapasztalt lovas legyen).
2. Lovak minősülése: minimum 7 éves kor, legalább egy CCI3* MER megléte
3. A versenyszám szintje: maximum 3* szintű akadályok, az aréna méretéhez igazított irammal.
4. Elbírálás módja:
 - a. Alapidőre, ha rögzített akadályokon folyik a verseny.
 - b. Hiba-ídős: CSAK akkor, ha vannak verhető akadályok is (min. az akadályok 1/3-a)
 - c. Kétfázisú:
 - i. 1. fázis rögzített akadályokon, A szabály szerint, nem időre
 - ii. 2. fázis verhető akadályokon, A szabály szerint, időre.
5. **FEI Hivatalos Személyek:** egy tapasztalt FEI Pályatervező vagy FEI TD. Állatorvosok: kötelező olyan állatorvosi szolgálat vezetőt vagy kezelőállatorvost kinevezni, aki rendszeresen kezel lovakat lovastusa versenyeken. A CIX versenyszámra kinevezett állatorvos fenn kell, hogy legyen a lovastusa kezelőállatorvosok listáján.

2 Pénzdíjak és költségek

A Szervező Bizottság belátása szerint. Azonban a versenyszám elsősorban bemutató jellegű, nem tekinthető magas szintű Versenyszámnak.

3 A lovak jólétére és a kockázat megelőzésre vonatkozó FEI Lovastusa Szabályok érvényesek

FEI szabályok a veszélyes lovaglás, büntetések vonatkozásában stb.

4 A lovastusa szakág népszerűsítése

Lovastusában jártas kommentátor(ok) – javasolt lovastusában járatos kommentátorok alkalmazása, akik verseny közben ismertetik a lovastusa sportot. Elő lehet készíteni egy összefoglalót a sportágról, a kivetítőn rövid filmekkel lehet bemutatni az „igazi” lovastusát (szabadtéri verseny, három szakasz stb.)

SZÓJEGYZÉK

Versenyszám:

Az Általános Szabályzat meghatározása szerint Versenyszám minden olyan egyéni osztály, amelyben lovasokat helyeznek érdemeik szerint, és ahol pénzdíjat lehet osztani.

Terep Kontroller:

A Terep Kontroller egy tapasztalt Hivatalos Személy, ő dolgozza ki a Szervező Bizottsággal együtt a Terep Részfeladat kommunikációs tervét és ő szervezi a Versenyszám felügyeletét. Tartja a kapcsolatot a Bírói Testülettel és a Technikai Küldöttel, javaslatot tehet a felmerülő helyzetek megoldására.

Kizárás (elimination):

Az Általános Szabályzat meghatározása szerint, amíg a Sporttörvény másképp nem rendelkezik, a kizárás azt jelenti, hogy a lovas és/vagy a ló nem folytathatja az adott Versenyszámot és/vagy a Verseny egyéb Versenyszámain.

Verseny:

Az Általános Szabályzat meghatározása szerint a Verseny egy teljes eseményt jelent (Show, Bajnokság vagy Játékok). Versenyt egy vagy több szakág számára is lehet rendezni.

Diszkvalifikáció (disqualification):

Az Általános Szabályzat meghatározása szerint, amíg a Sporttörvény másképp nem rendelkezik, a diszkvalifikáció azt jelenti, hogy a lovas és/vagy a ló diszkvalifikálódig az adott Versenyszámból, vagy a Verseny további Versenyszámaiból. A diszkvalifikáció visszamenőleges hatályú is lehet.

Hosszú Formátumú Versenyszámok:

Azon Lovastusa Versenyszámok, amelyeket három vagy több nap alatt bonyolítanak le. A Díjlovaglás Részfeladat a versenyzők számától függően egy vagy két egymást követő nap lehet, a díjlovaglást követő nap a Terep Részfeladat következik, végül az utolsó napon a Díjugratás Részfeladat. A Hosszú Formátumú Versenyszámokban a tereppálya hossza olyan, hogy maximális erőnlét és állóképesség szükséges a ló részéről a sikeres szerepléshez. A Terep Részfeladat minden esetben a Díjugratás Részfeladat előtt kerül sorra.

Minimális Alkalmassági Követelményszintek (MER):

Azokat az előfeltételeket jelenti, amelyeket egy lovasnak teljesíteni kell ahhoz, hogy egy adott szintű Versenyszámban versenyzési engedélyt kapjon. A MER-t a Lovastusa Szabályzatban felsorolt minimális paraméterek teljesítésével lehet elérni.

Orvosi információk:

Azok a Versenyzők, aki olyan egészségügyi állapotban vannak, amely állapot lényeges lehet orvosi vészhelyzet esetén, felelősek azért, hogy minden versenyen, ahol lovagolnak, magukon viseljenek egy orvosi adathordozót, olyan szolgáltatótól, amely legalább angol nyelven képes információt adni. Ennek a megoldásnak a minimális alternatívája egy jó minőségű, karra helyezhető med-card. Azok a lovasok, akik a med-cardot választják, a FEI honlapjáról letölthető adatlapot kell, hogy kitöltsék.

Nemzeti Biztonsági Tisztviselő (National Safety Officer):

A Nemzeti Szövetség és a FEI között tartja a kapcsolatot, információt gyűjt minden nemzetközi és nemzeti (vagy regionális) Versenyről. Az ő feladata, hogy széles körben megismertesse a FEI Kockázat Kezelés azon ötleteit és elképzeléseit, amelyek a Nemzeti Szövetség lovastusa sportjára vonatkoznak.

Rövid Formátumú Versenyszámok:

Azon Lovastusa Versenyszámok, amelyeket egy vagy több nap alatt bonyolítanak le. Minden esetben először a Díjlovaglás Részfeladatra kerül sor, amelyet ugyanazon, vagy a következő napon a Terep vagy a Díjugratás Részfeladat követ. A Rövid Formátumú Versenyszámok nehézségi szintje hasonló az azonos csillagos szintű Hosszú Formátumú Versenyszámokéval, de a pályahossz rövidebb, az erőkifejtések intenzitása viszont nagyobb. A Terep Részfeladat lehetőleg a Díjugratás Részfeladat után kerül sorra.

Alacsonyabb szintű Versenyek

A FEI Általános Szabályzat E mellékletének megfelelően alacsonyabb szintű versenyek azok, ahol 1-3 csillagos, rövid vagy hosszú formátumú versenyszámok vannak.